

# INSPIRON™

KURULUM KILAVUZU





# INSPIRON™

## KURULUM KILAVUZU

Tescilli model: P14E

Tescilli tip: P14E001

# Not, Dikkat ve Uyarı İşaretleri

 **NOT:** NOT, bilgisayarınızdan daha iyi şekilde yararlanmanızı sağlayan önemli bilgiler verir.

 **DİKKAT:** Bir **DİKKAT** ifadesi, donanımda olabilecek hasarları ya da veri kaybını belirtir ve bu sorunun nasıl önleneceğini anlatır.

 **UYARI:** **UYARI**, meydana gelebilecek olası maddi hasar, kişisel yaralanma veya ölüm tehlikesi anlamına gelir.

Dell n Serisi bilgisayar satın aldıysanız, bu belgede yer alan Microsoft Windows işletim sistemlerine yönelik başvurular geçerli değildir.

Bu öge, Rovi Corporation'ın sahip olduğu ABD patent ve diğer fikri mülkiyet hakları ile korunan telif hakkı koruma teknolojisini içerir. Tersine mühendislik işlemi ve demonte yasaktır.

-----  
**Bu belgedeki bilgiler önceden bildirilmeksizin değiştirilebilir.**

© 2010 - 2011 Dell Inc. Tüm hakları saklıdır.

Dell Inc.'nin yazılı izni olmadan bu materyallerin herhangi bir şekilde çoğaltılması kesinlikle yasaktır.

Bu metinde kullanılan ticari markalar: Dell™, DELL logosu, Inspiron™ ve DellConnect™ Dell Inc. şirketinin ticari markalarıdır. Intel®, Pentium® ve Core™ Intel Corporation şirketinin ABD ve diğer ülkelerde tescilli ticari veya ticari markalarıdır. Microsoft®, Windows® ve Windows başlat düğmesi logosu  Microsoft Corporation şirketinin ABD ve/veya diğer ülkelerde ticari veya tescilli ticari markalarıdır. Bluetooth® Bluetooth SIG, Inc. şirketinin sahip olduğu bir tescilli ticari markadır ve Dell tarafından lisans altında kullanılmaktadır. Blu-ray Disc™ Blu-ray Disc Association şirketinin ticari markasıdır.

Bu belgede, marka ve ticari unvanların sahiplerine ya da ürünlerine atıfta bulunmak için başka ticari marka ve ticari unvanlar kullanılabilir. Dell Inc. kendine ait olanların dışındaki ticari markalar ve ticari isimlerle ilgili hiçbir mülkiyet hakkı olmadığını beyan eder.

# İçindekiler

## Inspiron Dizüstü Bilgisayarınızı

### Kurma .....5

Bilgisayarınızı Kurmadan Önce ..... 5

AC Adaptörünü Bağlama ..... 6

Ağ Kablosunu Takın (İsteğe Bağlı)..... 7

Güç Düğmesine Basın ..... 8

İşletim Sisteminin Kurulumu ..... 9

Sistem Kurtarma Ortamı Oluşturun  
(Tavsiye edilir) ..... 10

Kablosuz Bağlantıyı Etkinleştirme veya  
Devre Dışı Bırakma (İsteğe bağlı) ..... 12

Kablosuz Ekran Kurulumu (İsteğe Bağlı).... 14

İnternet'e Bağlanma (İsteğe bağlı) ..... 16

## Inspiron Dizüstü Bilgisayarınızı

### Kullanma .....18

Sağdan Görünüm Özellikleri ..... 18

Soldan Görünüm Özellikleri ..... 20

Arkadan Görünüm Özellikleri ..... 24

Önden Görünüm Özellikleri ..... 26

Durum Işıkları ve Göstergeleri..... 28

Pil Şarjının Devre Dışı Bırakılması ..... 30

Bilgisayarın Alt Kısmı ve Klavye Özellikleri... 32

Dokunmatik Yüzey Hareketleri ..... 36

Çoklu Ortam Kontrol Tuşları ..... 38

Optik Sürücüyü Kullanma ..... 40

Ekran Özellikleri..... 42

Üst Kapağı Sökme ve Takma (İsteğe Bağlı)... 44

Pili Çıkarma ve Yerine Takma..... 48

Yazılım Özellikleri ..... 50

Dell DataSafe Online Yedekleme ..... 51

Dell Stage..... 52

## İçindekiler

<b>Sorunları Çözme</b> .....	<b>54</b>	<b>Yardım Alma</b> .....	<b>72</b>
Sesli Uyarı Kodları .....	54	Teknik Destek ve Müşteri Hizmetleri .....	73
Ağ Sorunları .....	55	DellConnect .....	73
Güç Sorunları .....	56	Çevrimiçi Hizmetler .....	74
Bellek Sorunları .....	57	Sipariş Durumu Otomatik Yanıt Hizmeti. . .	75
Kilitlenmeler ve Yazılım Sorunları .....	58	Ürün Bilgileri .....	75
<b>Destek Araçlarını Kullanma</b> .....	<b>60</b>	Garanti Altındaki ya da Kredi İle Satın Alınan Ürünleri Onarım İçin Gönderme. . .	76
Dell Destek Merkezi .....	60	Aramadan Önce .....	78
Dell İndirmelerim .....	61	Dell'e Başvurma. ....	80
Donanım Sorun Giderici .....	62	<b>Daha Fazla Bilgi ve Kaynak Bulma</b> . . .	<b>82</b>
Dell Diagnostics .....	62	<b>Özellikler</b> .....	<b>85</b>
<b>İşletim Sisteminizi Geri Yükleme</b> . . . .	<b>64</b>	<b>Ek</b> .....	<b>92</b>
System Restore (Sistem Geri Yükleme) . . .	65	NOM veya Resmi Meksika Standardı'na İlişkin Bilgiler (Sadece Meksika) .....	92
Dell DataSafe Local Backup .....	66	<b>Dizin</b> .....	<b>93</b>
Sistem Kurtarma Ortamı. ....	69		
Dell Factory Image Restore .....	70		

# Inspiron Dizüstü Bilgisayarınızı Kurma

Bu bölümde Dell Inspiron dizüstü bilgisayarınızın kurulması ile ilgili bilgiler verilmektedir.

## Bilgisayarınızı Kurmadan Önce

Bilgisayarınızı yerleştirirken, güç kaynağına kolayca erişebildiğinizden, havalandırmanın yeterli olduğundan ve bilgisayarınızın yerleştirildiği yüzeyin düz olduğundan emin olun.

Dizüstünün çevresindeki hava akışının engellenmesi, bilgisayarınızın aşırı ısınmasına neden olabilir. Bilgisayarın aşırı ısınmasını önlemek için bilgisayarın arka tarafında en az 10,2 cm (4 inç) ve diğer taraflarda da minimum 5,1 cm (2 inç) aralık bırakıldığından emin olun. Açık olduğu sırada, bilgisayarınızı asla dolap ya da çekmece gibi kapalı bir yere koymamalısınız.

**⚠ UYARI:** Havalandırma deliklerini tıkamayın, içine nesne itmeyin veya içinde toz birikmesine izin vermeyin. Dell bilgisayarınız çalışır durumdayken, kapalı evrak çantası gibi düşük hava akımı olan ortamlarda veya halı veya kilim gibi dokuma yüzeyler üzerinde tutmayın. Hava akışının sınırlanması bilgisayara zarar verebilir, bilgisayar performansını azaltabilir veya yangına yol açabilir. Bilgisayar ısındığında fanı çalıştırır. Fan gürültüsü normaldir ve fanda veya bilgisayarda sorun olduğunu göstermez.

**⚠ DİKKAT:** Bilgisayarın üzerine ağır veya keskin nesnelere koymak, bilgisayarın kalıcı olarak hasar görmesine neden olabilir.

## AC Adaptörünü Bağlama

AC adaptörünü bilgisayara ve sonra elektrik prizine ya da akım koruyucuya bağlayın.

**⚠ UYARI:** AC adaptörü tüm dünyadaki elektrik prizleriyle çalışır. Ancak güç konnektörleri ve anahtarlı uzatma kabloları ülkelere göre farklılık gösterir. Uyumsuz bir kablo kullanılması veya kablunun anahtarlı uzatma kablosuna veya elektrik prizine yanlış bağlanması yangına veya bilgisayarınızın kalıcı zarar görmesine neden olabilir.

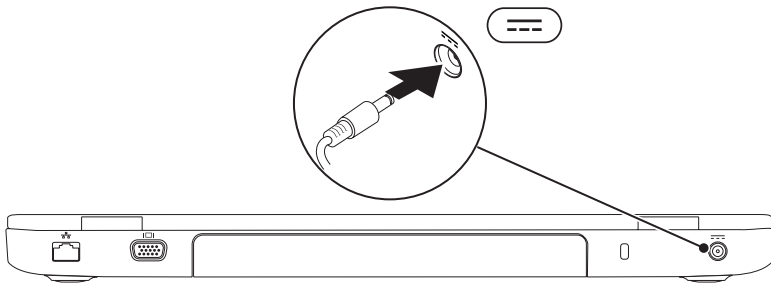



## Ağ Kablosunu Takın (İsteğe Bağlı)

Kablolu ağ bağlantısını kullanmak için ağ kablosunu takın.

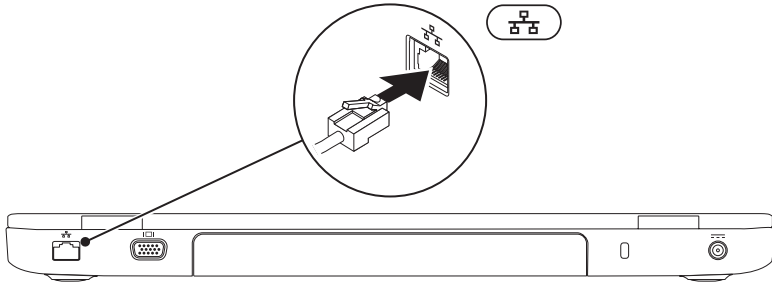

## Güç Düğmesine Basın

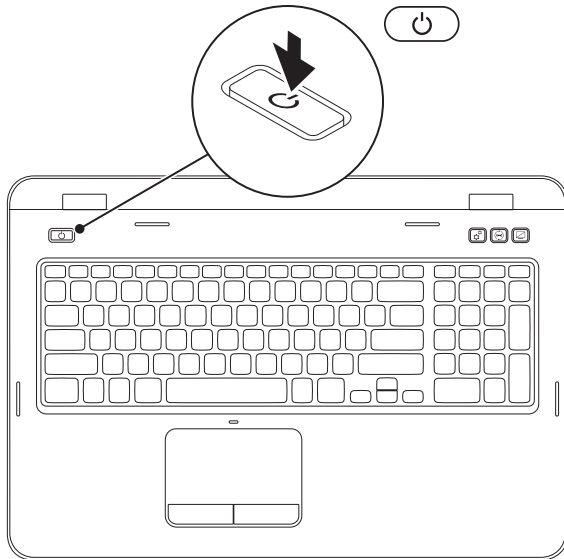



# İşletim Sisteminin Kurulumu

Dell bilgisayarınız satın alırken seçmiş olduğunuz işletim sistemi ile önceden yapılandırılmıştır.

## Microsoft Windows'u Kurun

Microsoft Windows işletim sistemini ilk kez kurmak için ekrandaki yönergeleri izleyin. Bu adımlar zorunludur ve tamamlanması zaman alabilir. Windows kurulum ekranları sizi aralarında lisans sözleşmelerinin kabul edilmesi, tercihlerin ayarlanması ve internet bağlantısının kurulmasının da yer aldığı çok sayıda prosedür içinde yönlendirecektir.

 **DİKKAT: İşletim sistemi kurulum işlemi yarıda kesmeyin. Kesmeniz halinde bilgisayarınız kullanılmaz hale gelebilir ve bu durumda işletim sistemini yeniden yüklemeniz gerekir.**

 **NOT:** En iyi bilgisayar performansını elde etmek için **support.dell.com** adresinde bulunan, bilgisayarınıza uygun en son BIOS'u ve sürücülerini indirip yüklemeniz önerilir.

 **NOT:** İşletim sistemi ve özellikler hakkında daha fazla bilgi için, **support.dell.com/MyNewDell** adresine gidin.

## Ubuntu'nun Kurulumu

Ubuntu işletim sistemini ilk kez kurmak için ekrandaki yönergeleri izleyin. İşletim sistemine özgü daha fazla bilgi için Ubuntu belgelerine bakın.

## Sistem Kurtarma Ortamı Oluşturun (Tavsiye edilir)

 **NOT:** Microsoft Windows'u kurar kurmaz bir sistem kurtarma ortamı oluşturmanız tavsiye edilir.

Sistem kurtarma ortamı, veri dosyalarını korurken (*İşletim Sistemi* diskine ihtiyaç olmadan) bilgisayarını satın aldığınızdaki çalışır duruma geri getirmek için kullanılabilir. Donanım, yazılım, sürücü veya diğer sistem ayarında yapılan değişiklikler bilgisayarınızı istenmeyen bir çalışma durumuna getirirse sistem kurtarma ortamını kullanabilirsiniz.

Sistem kurtarma ortamı oluşturmak için aşağıdakilere ihtiyacınız olacaktır:

- Dell DataSafe Local Backup
- Minimum 8 GB kapasiteli USB bellek veya DVD-R/DVD+R/Blu-ray Disc (isteğe bağlı)

 **NOT:** Dell DataSafe Local Backup yeniden yazılabilir diskleri desteklemez.

Bir sistem kurtarma ortamı oluşturmak için:

1. AC adaptörünün bağlı olduğundan emin olun (bkz. "AC Adaptörünü Bağlama" sayfa 6).
2. Diski veya USB belleği bilgisayarınıza yerleştirin.
3. **Başlat**  → **Tüm Programlar** → **Dell DataSafe Local Backup** ögesini tıklayın.
4. **Sistem Kurtarma Ortamı Oluştur** ögesini tıklayın.
5. Ekrandaki yönergeleri izleyin.

 **NOT:** Sistem kurtarma ortamını kullanarak işletim sisteminizi geri yüklemek hakkında daha fazla bilgi için, bkz. "Sistem Kurtarma Ortamı" sayfa 69.

 **NOT:** Microsoft Windows'u kurar kurmaz bir parola sıfırlama diski oluşturmanız tavsiye edilir. Daha fazla bilgi için, [support.dell.com/MyNewDell](http://support.dell.com/MyNewDell) adresindeki Windows 7 desteğine bakın.

## Kablosuz Bağlantıyı Etkinleştirme veya Devre Dışı Bırakma (İsteğe bağlı)

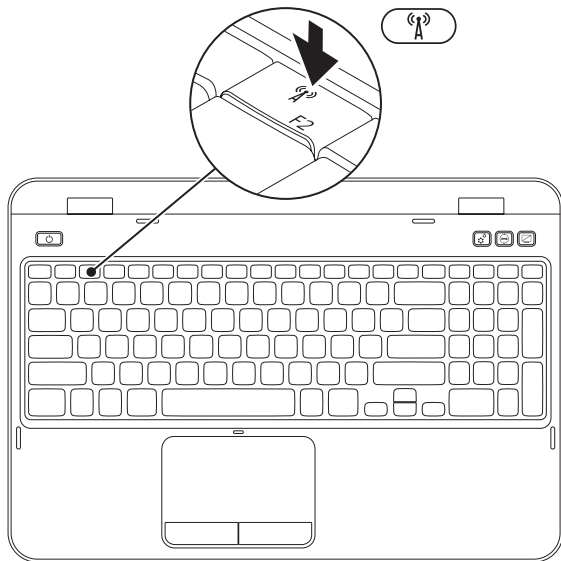

Kablosuz bağlantıyı etkinleştirmek veya devre dışı bırakmak için:

1. Bilgisayarınızın açık olduğundan emin olun.
2. Klavye üzerindeki fonksiyon tuşları sırasındaki <  > tuşu ile birlikte <Fn> tuşuna basın.  
Kablosuz radyolarının mevcut durumu ekran üzerinde görünür.

Kablosuz etkin



Kablosuz devre dışı



3. Kablosuz etkin veya kablosuz devre dışı durumları arasında geçiş yapmak için tekrar <  > tuşu ile birlikte <Fn> tuşuna basın.

 **NOT:** Kablosuz tuşu bilgisayarınızdaki kablosuz radyoları (Wi-Fi ve Bluetooth) hızlı bir şekilde kapatmanızı sağlar; örneğin uçakta tüm kablosuz radyolarınızı kapatmanızın istendiği durumlardaki gibi.

## Kablosuz Ekran Kurulumu (İsteğe Bağlı)

 **NOT:** Kablosuz ekran özelliği tüm bilgisayarlarda desteklenmeyebilir. Kablosuz ekranı kurmaya yönelik donanım ve yazılım gereksinimleri hakkında bilgi için bkz. [www.intel.com](http://www.intel.com).



Intel kablosuz ekran özelliği, bilgisayar ekranınızı kablo kullanmaksızın TV'de paylaşmanıza olanak tanır. Kablosuz ekranı kurmadan önce TV'nize bir kablosuz ekran adaptörü bağlamanız gerekmektedir.

 **NOT:** Kablosuz ekran adaptörü bilgisayarınızla birlikte verilmez ve ayrıca satın alınması gerekir.



Bilgisayarınız kablosuz ekran özelliğini destekliyorsa, Windows masaüstünde Intel Kablosuz Ekran simgesi  bulunacaktır.



Kablosuz ekranı kurmak için:

1. Bilgisayarınızı açın.
2. Kablosuz bağlantıyı etkinleştirmek için klavye üzerindeki fonksiyon tuşları sırasındaki <  > tuşu ile birlikte <Fn> tuşuna basın.
3. Kablosuz ekran adaptörünü TV'ye bağlayın.
4. TV'yi açın.
5. TV'niz için uygun video kaynağını seçin HDMI1, HDMI2 veya S-Video gibi.
6. Masaüstündeki Intel Kablosuz Ekran simgesini  tıklatın.  
**Intel Kablosuz Ekran** penceresi görünür.
7. **Kullanılabilir ekranları tara** ögesini seçin.
8. **Algılanan kablosuz ekranlar** listesinden kablosuz ekran adaptörünüzü seçin.
9. TV'nizin üzerinde görünen güvenlik kodunu girin.

Kablosuz ekranı etkinleştirmek için:

1. Masaüstündeki Intel Kablosuz Ekran simgesini  tıklatın.  
**Intel Kablosuz Ekran** penceresi görünür.
  2. **Mevcut Adaptöre Bağlan** ögesini seçin.
-  **NOT: support.dell.com** adresinden "Intel Wireless Display Connection Manager" (Kablosuz Ekran Bağlantı Yöneticisi) uygulamasının en yeni sürücüsünü indirebilir ve kurabilirsiniz.
-  **NOT:** Kablosuz ekran hakkında daha fazla bilgi için, kablosuz ekran adaptörü belgelerine bakın.

## İnternet'e Bağlanma (İsteğe bağlı)

İnternete bağlanmak için, bir harici modem veya ağ bağlantısı ve bir İnternet Servis Sağlayıcısı'na (İSS) gereksinim vardır.

Siparişinizde bir harici USB modem veya WLAN adaptörü yoksa, **dell.com** adresinden satın alabilirsiniz.

### Kablolu Bağlantı Kurma

- Çevirmeli ağ bağlantısı kullanıyorsanız, İnternet bağlantınızı kurmadan önce telefon kablosunun bir ucunu isteğe bağlı harici USB modeme, diğer ucunu da telefon prizine takın.
- DSL veya kablo/uydu modem bağlantısı kullanıyorsanız, kurulum yönergeleri için İSS'nize veya cep telefonu servisini veren kuruluşa başvurun.

Kablolu İnternet bağlantınızın kurulumunu tamamlamak için 17. sayfadaki "İnternet Bağlantınızı Kurma" bölümünde verilen yönergeleri izleyin.

### Kablosuz Bağlantı Kurma

 **NOT:** Kablosuz yönlendiricinizi kurmak için, yönlendiricinizle birlikte gelen belgelere bakın.

Kablosuz İnternet bağlantınızı kullanabilmek için öncelikle kablosuz yönlendiricinize bağlanmalısınız.

Kablosuz yönlendirici bağlantınızı kurmak için:

1. Bilgisayarınızda kablosuz bağlantının etkinleştirilmiş olduğundan emin olun (bkz. sayfa 12, "Kablosuz Bağlantıyı Etkinleştirme veya Devre Dışı Bırakma (İsteğe Bağlı)").
2. Açık dosyaları kaydedip kapatın ve açık programlardan çıkın.
3. **Başlat**  → **Denetim Masası** öğesini tıklayın.
4. Arama kutusuna, ağ yazın ve ardından **Ağ ve Paylaşım Merkezi** → **Bir ağa bağlan öğesini tıklayın**.
5. Kurulumu tamamlamak için ekrandaki yönergeleri izleyin.

### İnternet Bağlantınızı Kurma

ISS'ler ve ISS'lerin hizmetleri ülkeye göre değişir. Ülkenizde verilen hizmetleri öğrenmek için ISS'nize başvurun.

İnternet'e bağlanamıyorsanız, ancak önceden bağlandıysanız, ISS'nizin hizmetinde bir kesinti olabilir. Hizmetin varolup olmadığını öğrenmek için ISS'nize başvurun veya daha sonra tekrar bağlanmayı deneyin.

ISS bilgilerinizi elinizin altında bulundurun. ISS'niz yoksa, **İnternet'e Bağlan** sihirbazı bir ISS edinmenize yardımcı olabilir.

İnternet bağlantınızı kurmak için:

1. Açık dosyaları kaydedip kapatın ve açık programlardan çıkın.
2. **Başlat**  → **Denetim Masası** öğesini tıklatın.
3. Arama kutusuna, **ağ** yazın ve ardından **Ağ ve Paylaşım Merkezi** → **Yeni bir bağlantı veya ağ oluşturun** → **İnternete bağlan** öğesini tıklatın.

**İnternet'e Bağlan** penceresi görünür.

 **NOT:** Ne tür bir bağlantı seçeceğinizi bilmiyorsanız, **Seçmeme yardım et'i** tıklatın veya ISS'nize başvurun.



4. Kurulumu tamamlamak için ekrandaki yönergeleri izleyin ve ISS'nizin verdiği kurulum bilgilerini kullanın.

# Inspiron Dizüstü Bilgisayarınızı Kullanma

Bu bölümde Inspiron dizüstü bilgisayarınızda bulunan özellikler hakkında bilgi verilmektedir.

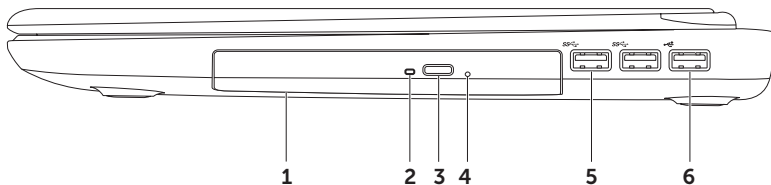



## Sağdan Görünüm Özellikleri

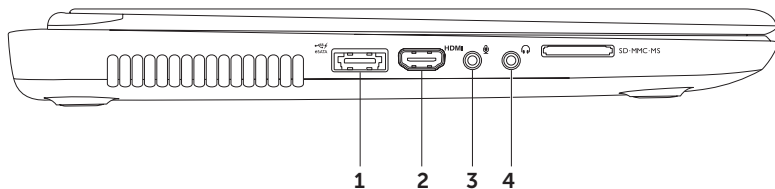

- 1 **Optik sürücü** – CD, DVD ve Blu-ray Diskleri oynatır veya kaydeder (isteğe bağlı). Daha fazla bilgi için, sayfa 40 "Optik Sürücüyü Kullanma" bölümüne bakın.
- 2 **Optik sürücü ışığı** – Optik sürücünün çıkarma düğmesine bastığınızda veya bir disk yerleştirip okunmaya başladığında yanıp söner.
- 3 **Optik sürücü çıkarma düğmesi** – Optik sürücü tepsisini açmak için basın.
- 4 **Acil çıkarma deliği** – Çıkarma düğmesine bastığınızda açılmazsa optik sürücü tepsisini açmak için kullanın. Daha fazla bilgi için 40. sayfadaki "Acil Çıkarma Deliğini Kullanma" bölümüne bakın.
- 5  **USB 3.0 konnektörleri (2)** – Bilgisayar ve USB aygıtlarınız arasında daha hızlı veri iletişimi sağlar.
- 6  **USB 2.0 konnektörü** – Fare, klavye, yazıcı, harici sürücü ya da MP3 çalar gibi bir USB aygıtını bağlamak için kullanılır.

## Soldan Görünüm Özellikleri



- 
- 1**  **eSATA/USB GüçPaylaşımli USB birleşik konektörü** — eSATA uyumlu depolama aygıtları (harici sabit sürücüler veya optik sürücüler gibi) ya da USB aygıtlarını (Fare, klavye, yazıcı, harici sürücü ya da MP3 çalar gibi) bağlamak içindir. USB GüçPaylaşımı özelliği bilgisayarınız kapalı/açık veya uyku durumundayken USB aygıtlarınızı şarj etmenizi sağlar.
- NOT:** Belirli USB aygıtları bilgisayarınız kapalı veya uyku durumundayken şarj olmayabilir. Bu gibi durumlarda aygıtınızı şarj etmek için bilgisayarınızı açmanız gerekir.
- NOT:** Eğer bir USB aygıtını şarj ederken bilgisayarınızı kapatırsanız aygıt şarj olmaya devam etmez. Şarja devam etmek için USB aygıtını çıkarıp tekrar takın.
- NOT:** USB GüçPaylaşımı özelliği toplam pil kullanım ömrü oranı %10'a düştüğünde otomatik olarak kapanır.
- 
- 2**  **HDMI konektörü** — 5.1 ses ve video sinyallerini TV'ye bağlamak içindir.
- NOT:** Monitörle kullanıldığında sadece video sinyallerini okur.
- 
- 3**  **Ses girişi/ Mikrofon konektörü** — Mikrofonu bağlamak ya da ses programları ile birlikte kullanmak için ses girişi yapmakta kullanılır.
- 
- 4**  **Ses çıkışı/Kulaklık konektörü** — Kulaklık veya elektrikli hoparlör ya da ses sistemi bağlamak için kullanılır.
-

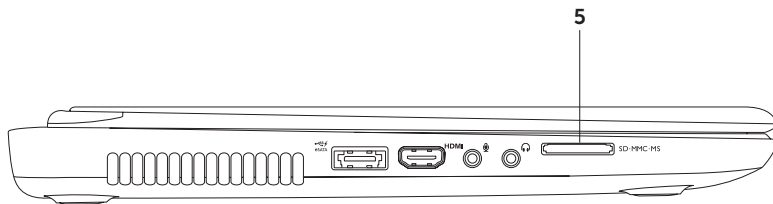



- 
- 5 SD·MMC·MS **8-in-1 Ortam Kartı Okuyucusu** — Bu dijital bellek kartlarında bulunan dijital fotoğraf, müzik, video ve belgeleri görüntülemek ve paylaşmak için hızlı ve kullanışlı bir yol sağlar: Desteklenen bellek kartları hakkında daha fazla bilgi için, 85. sayfadaki "Teknik Özellikler" adlı bölüme bakın.

**NOT:** Bilgisayarınız, ortam kartı yuvasında takılı boş bir plastik kartla birlikte gelir. Boş kartlar yuvaları toz ve diğer partiküllerden korur. Boş kartı, yuvada takılı bellek kartı olmadığında kullanmak üzere saklayın; başka bilgisayarların boş kartları sizin bilgisayarınıza uymayabilir.

---

## Arkadan Görünüm Özellikleri



- 
-  **Ağ konnektörü** — Kablolu ağ kullandığınızda bilgisayarınızı ağa veya bir geniş bant aygıtına bağlamak için kullanılır.

---

  -  **VGA konnektörü** — Bir monitör ya da projektörü bağlamak için kullanılır.

---

  - Güvenlik kablosu yuvası** — Piyasada bulunabilen bir güvenlik kablosunu bilgisayarınıza bağlamak için kullanılır.**NOT:** Güvenlik kablosunu satın almadan önce, bilgisayarınızdaki güvenlik kablosu yuvasına uyacağından emin olun.

---

  -  **AC adaptör konnektörü** — Bilgisayara güç sağlamak ve pili şarj etmek için AC adaptörü bağlamakta kullanılır.
-

## Önden Görünüm Özellikleri



- 
- 1  **Güç gösterge ışıkları** — Güç durumunu gösterir. Güç gösterge ışıkları hakkında daha fazla bilgi için, bkz. "Durum Işıkları ve Göstergeleri" sayfa 28.

- 
- 2  **Sabit disk etkinliği ışığı** — Bilgisayar veri okurken veya yazarken yanar. Sabit beyaz ışık sabit disk etkinliğini gösterir.

 **DİKKAT: Veri kaybını önlemek için, sabit disk etkinlik ışığı yanarken bilgisayarı kesinlikle kapatmayın.**

- 
- 3  **Pil durum ışığı** — Pil şarj durumunu gösterir. Pil gösterge ışıkları hakkında daha fazla bilgi için, bkz. "Durum Işıkları ve Göstergeleri" sayfa 28.

**NOT:** Bilgisayar AC adaptörü kullanarak çalıştırıldığında pil şarj olur.

- 
- 4  **Kablosuz durum ışığı** — Kablosuz bağlantı etkinleştirildiğinde yanar. Kesintisiz beyaz bir ışık kablosuz bağlantının etkin olduğunu gösterir.

**NOT:** Kablosuz bağlantıyı etkinleştirmek veya devre dışı bırakmak için bkz. sayfa 12, "Kablosuz Bağlantıyı Etkinleştirme veya Devre Dışı Bırakma (İsteğe Bağlı)".

---

## Durum Işıkları ve Göstergeleri

### Pil Durum Işığı

	Gösterge ışığı durumu	Bilgisayar durumu (durumları)	Pil şarj durumu
<b>AC adaptörü</b>	kesintisiz beyaz	açık/beklemede/ kapalı/hazırda beklet	şarj oluyor
	kapalı	açık/beklemede/ kapalı/hazırda beklet	tamamen şarj edilmiş
<b>Pil</b>	kesintisiz sarı	açık/beklemede	düşük pil (<= %10)
	kapalı	açık/beklemede/ kapalı/hazırda beklet	şarj olmuyor

 **NOT:** Bilgisayar AC adaptörü kullanarak çalıştırıldığında pil şarj olur.

## Güç Düğmesi Işığı/Güç Gösterge Işığı

### Gösterge ışığı durumu

### Bilgisayar durumu (durumları)

kesintisiz beyaz

açık

aralıklı beyaz

beklemede

kapalı

kapalı/hazırda bekletme





**NOT:** Bilgisayarınız bekleme veya hazırda bekletme modundaydısa, bilgisayarınızı normal moda döndürmek için güç düğmesini bir saniye basılı tutun.



**NOT:** Güç sorunları hakkında bilgi için bkz. 56. sayfadaki "Güç Sorunları".

## Pil Şarjının Devre Dışı Bırakılması

Bir uçak seyahati sırasında pil şarj etme özelliğini devre dışı bırakmanız gerekebilir. Pil şarj etme özelliğini hızlı bir şekilde devre dışı bırakmak için:

1. Bilgisayarınızın açık olduğundan emin olun.
  2. **Start**  (Başlat) seçeneğini tıklatın.
  3. Arama kutusuna `Power Options` (Güç Seçenekleri) yazın ve <Enter> tuşuna basın.
  4. **Power Options** (Güç Seçenekleri) penceresinin altında **Battery Settings** (Pil Ayarları) penceresini açmak için **Dell Battery Meter** (Dell Pil Ölçer) ögesini tıklatın.
  5. **Turn off Battery Charging** (Pil Şarjını Kapat) ögesini ve **TAMAM** düğmesini tıklatın.
-  **NOT:** Pil şarjı aynı zamanda System Setup (BIOS) yardımcı programı içinden de devre dışı bırakılabilir.







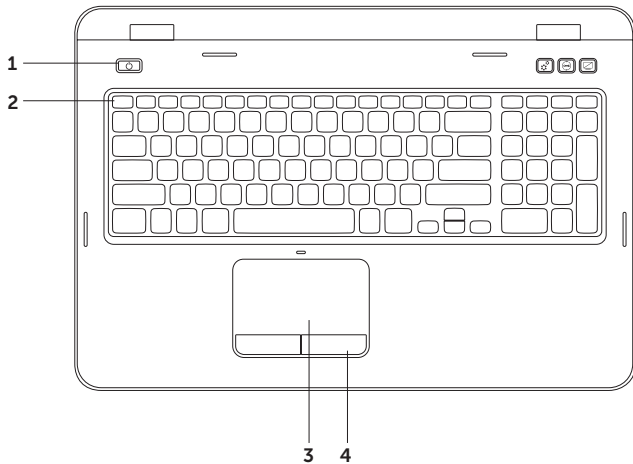



## Bilgisayarın Alt Kısmı ve Klavye Özellikleri



---

1  **Güç düğmesi ve ışığı** — Bilgisayarınızı açmak veya kapamak için basın. Düğmedeki ışık güç durumlarını gösterir. Güç düğmesi ışığı hakkında daha fazla bilgi için, bkz. "Durum Işıkları ve Göstergeleri" sayfa 28.

---

2 **Fonksiyon tuşu sırası** — Çift ekranı etkinleştirme veya devre dışı bırakma tuşu |, kablosuz bağlantıyı etkinleştirme veya devre dışı bırakma tuşu , dokunmatik yüzeyi etkinleştirme veya devre dışı bırakma tuşu , parlaklık arttırma ▲ ve azaltma ▼ tuşları ve çoklu ortam tuşları bu sırada bulunmaktadır.

Çoklu ortam tuşları hakkında daha fazla bilgi için, bkz. "Çoklu Ortam Kontrol Tuşları" sayfa 38.

---

3 **Dokunmatik yüzey** — İmleci hareket ettirme, seçilen öğeleri sürükleme ya da taşıma ve yüzeyi tıklatarak sol tıklatma gibi bir fare ile yapılabilen işlevleri sağlar.

Dokunmatik yüzey Scroll (Kaydırma), Flick (Yönlendirme) ve Zoom (Yakınlaştırma) özelliklerini destekler. Ayarları değiştirmek için masaüstünüzün bildirim alanındaki **Dell Dokunmatik yüzey** simgesini çift tıklatın. Daha fazla bilgi için 36. sayfadaki "Dokunmatik Yüzey Hareketleri" bölümüne bakın.

**NOT:** Dokunmatik yüzeyi etkinleştirmek veya devre dışı bırakmak için, klavye üzerindeki  tuşu ile birlikte <Fn> tuşuna basın.

---

4 **Dokunmatik yüzey düğmeleri (2)** — Bir faredeki gibi sağ ve sol tıklatma işlevlerini sağlar.

---

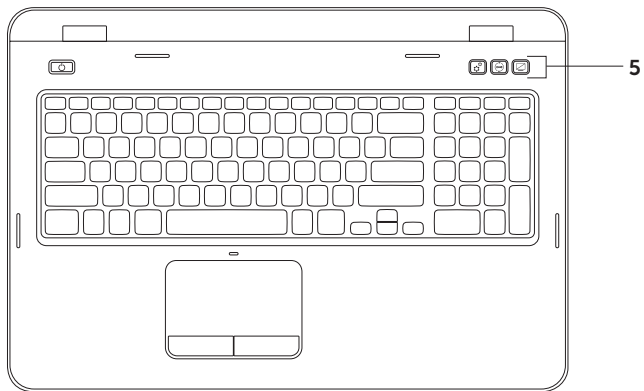

- 5  **Windows Mobility Center düğmesi** — Windows Mobility Center'ı başlatmak için basın. Windows Mobility Center, parlaklık kontrolü, pil durumu kablosuz ağ vb. gibi mobil PC ayarlarınıza hızlı erişim sağlar.



**Dell Destek Merkezi düğmesi** — Dell Destek Merkezi'ni başlatmak için basın. Daha fazla bilgi için 60. sayfadaki "Dell Destek Merkezi" bölümüne bakın.



**Ekran Açma/Kapama düğmesi** — Ekranı açmak veya kapatmak için basın.

**NOT:** Windows Mobility Center, Dell Destek Merkezi ve Ekran Açma/Kapama düğmeleri sadece Windows işletim sistemi yüklü olan bilgisayarlarda çalışır.

---

## Dokunmatik Yüzey Hareketleri

**NOT:** Bazı dokunmatik yüzey hareketleri varsayılan olarak devre dışı bırakılmış olabilir. Dokunmatik yüzey hareketleri ayarlarını değiştirmek için, **Başlat** → **Denetim Masası** → **Donanım ve Ses** → **Aygıtlar ve Yazıcılar** → **Fare** ögesini tıklatın.

### Scroll (Kaydırma)

İçerik boyunca kaydırma yapmanızı sağlar. Kaydırma özellikleri şunlardır:

**Auto Scroll Vertical (Otomatik Dikey Kaydırma)** – Etkin pencereyi aşağı veya yukarı kaydırmanıza izin vermek içindir.

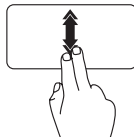

Dikey otomatik kaydırmayı etkinleştirmek için iki parmağınızı hızlı bir şekilde aşağı yukarı oynatın.

Otomatik kaydırmayı durdurmak için dokunmatik yüzeye dokununuz.

**Auto Scroll Horizontal (Otomatik Yatay Kaydırma)** – Etkin pencereyi sola veya sağa kaydırmanıza olanak tanır.

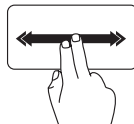

Yatay otomatik kaydırmayı etkinleştirmek için iki parmağınızı hızlı bir şekilde sola veya sağa oynatın.

Otomatik kaydırmayı durdurmak için dokunmatik yüzeye dokununuz.

## Zoom (Yakınlaştırma)

Ekran içeriğinin büyütme oranını artırmanızı veya azaltmanızı sağlar.

Yakınlaştırma özellikleri şunlardır:

**Sıkıştırma** — İki parmağınızı açarak veya bir araya getirerek ekran üzerinde yakınlaştırma veya uzaklaştırma yapmanıza izin vermek içindir.

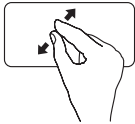

Yakınlaştırmak için:

Etkin pencerenin görünümünü genişletmek için iki parmağınızı açın.

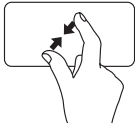

Uzaklaştırmak için:

Etkin pencerenin görünümünü küçültmek için iki parmağınızı bir araya getirin.

## Flick (Yönlendirme)

Yönlendirmenin yönüne göre içeriği ilerletmenize veya geri döndürmenize izin verir.

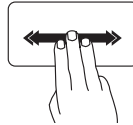

İçeriği etkin pencereye yönlendirmek için üç parmağınızı hızlı bir şekilde istenilen yöne doğru oynatın.

# Çoklu Ortam Kontrol Tuşları

Çoklu ortam kontrol tuşları klavye üzerindeki fonksiyon tuşu sırasına yerleştirilmiştir. Çoklu ortam kontrollerini kullanmak için gerekli düğmeye basın. Klavye üzerindeki çoklu ortam kontrol tuşlarını **Sistem Kur** (BIOS) programı'nı veya **Windows Mobility Center**'i kullanarak yapılandırabilirsiniz.

## Sistem Kurulumu

1. System Setup (BIOS) programına girmek için Power On Self Test (POST) (açılış sırasında kendi kendini sınaama) esnasında <F2> tuşuna basın.
2. **İşlev Tuşu Davranışı** öğesinde **Önce Çoklu Ortam Tuşu** veya **Önce Fonksiyon Tuşu** seçeneğini belirleyin.

**Önce Fonksiyon Tuşu** — Bu varsayılan seçenektir. İlişkilendirilmiş eylemi gerçekleştirmek için herhangi bir fonksiyon tuşuna basın. Çoklu ortam eylemi için <Fn> tuşu + gerekli çoklu ortam tuşuna basın.

**Önce Çoklu Ortam Tuşu** — İlişkilendirilmiş eylemi gerçekleştirmek için herhangi bir çoklu ortam tuşuna basın. Fonksiyon için <Fn> + gerekli fonksiyon tuşuna basın.

 **NOT: Önce Çoklu Ortam Tuşu** seçeneği sadece işletim sisteminde etkindir.



## Windows Mobility Center

1. Windows Mobility Center'ı başlatmak için <Windows><X> tuşlarına veya Windows Mobility Center düğmesine basın .
2. **Fonksiyon Tuşu Satırı**'nda **Fonksiyon Tuşu** veya **Çoklu Ortam Tuşu** seçeneğini belirleyin.

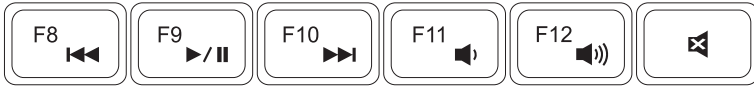

 Önceki şarkı ya da bölümü çalma

 Oynatma veya duraklatma

 Sonraki şarkı ya da bölümü çalma

 Ses seviyesini kısma

 Ses seviyesini açma

 Sesi kapatma

## Optik Sürücüyü Kullanma

△ **DİKKAT:** Optik sürücü tepsisini açtığınızda veya kapattığınızda aşağı bastırmayın. Sürücüyü kullanmadığınız süre içinde optik sürücü tepsisini kapalı tutun.

△ **DİKKAT:** Disk çalarken veya kaydederken bilgisayarı hareket ettirmeyin.

Optik sürücü, CD, DVD'leri yürütür veya bunlara yazar. Diskleri optik sürücü tepsisine yerleştirirken üzerinde baskı veya yazı olan tarafın yukarı dönük olduğundan emin olun.

Optik sürücüye disk yerleştirmek için:

1. Optik sürücüdeki, optik sürücü çıkarma düğmesine basın.
2. Optik sürücü tepsisini dışarı çekin.
3. Diski, etiket tarafı yukarı gelecek şekilde optik sürücü tepsisinin ortasına yerleştirin ve diskile yerleştirin.
4. Optik sürücü tepsisini tekrar sürücüye itin.

## Acil Çıkarma Deliğini Kullanma

Çıkarma düğmesine bastığınızda optik sürücü tepsisi açılmazsa, sürücü tepsisini açmak için acil çıkarma deliğini kullanabilirsiniz. Acil çıkarma deliğini kullanarak sürücü tepsisini açmak için:

1. Bilgisayarı kapatın.
2. Küçük bir iğne veya katlanmamış kağıt ataşını acil çıkarma deliğine sokun ve optik sürücü tepsisi açılana kadar sıkıca bastırın.

- 1 disk
- 2 mil
- 3 optik sürücü tepsi
- 4 acil çıkarma deliği
- 5 optik sürücü çıkarma düğmesi

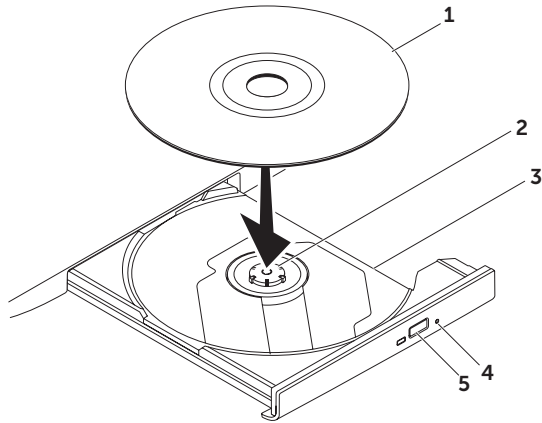

## Ekran Özellikleri

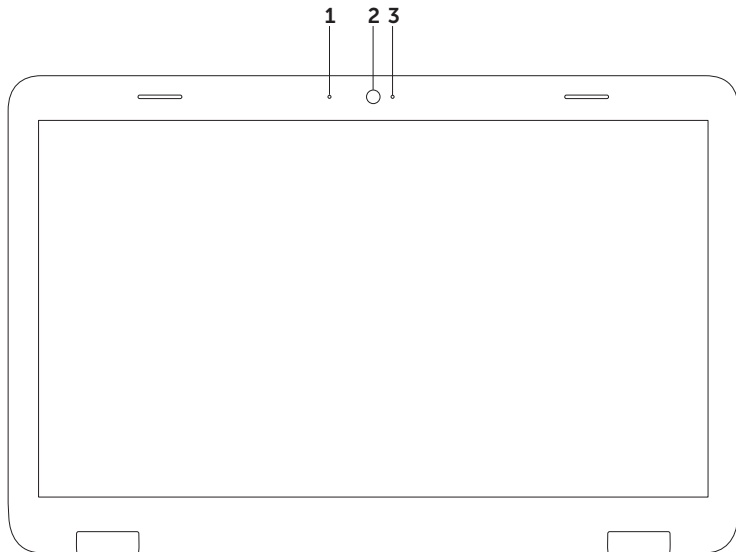

- 
- 1 Mikrofon** – Görüntülü konferans ve ses kaydı için yüksek kalitede ses sağlar.
  - 2 Kamera** – Video yakalama, konferans görüşmesi ve sohbet için yerleşik kamera.
  - 3 Kamera gösterge ışığı** – Kameranın açık mı yoksa kapalı mı olduğunu gösterir. Kesintisiz beyaz bir ışık kamera etkinliğini gösterir.
-

## Üst Kapağı Sökme ve Takma (İsteğe Bağlı)

 **UYARI:** Bu bölümdeki yordamları gerçekleştirmeye başlamadan önce, bilgisayarınızla birlikte gelen güvenlik bilgilerini izleyin.

 **UYARI:** Üst kapağı sökmeden önce bilgisayarı kapatın ve harici kabloları çıkarın (AC adaptör de dahil olmak üzere).

Üst kapağı sökmek için:

1. Bilgisayarı ve ekranı kapatın.
2. Üst kapak açma düğmesine basın ve basılı tutun ve üst kapağı kaydırın.

 **NOT:** [dell.com](https://www.dell.com) adresinden ek sökölüp takılabilir üst kapaklar satın alabilirsiniz.

- 1 bilgisayarın arka tarafı
- 2 üst kapak
- 3 üst kapak açma düğmesi

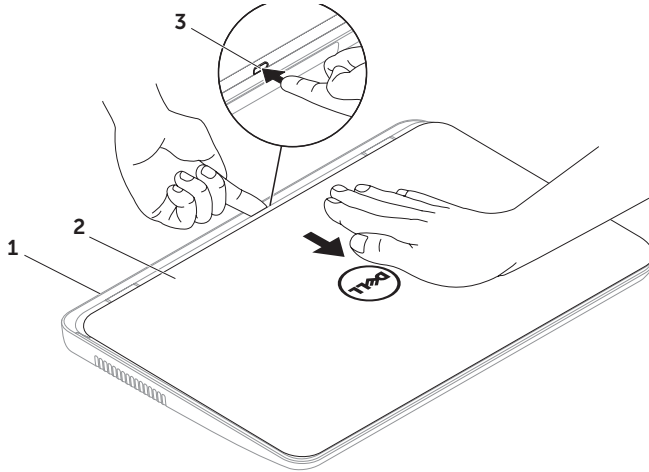

## Inspiron Dizüstü Bilgisayarınızı Kullanma

Üst kapağı takmak için:

 **NOT:** Üst kapağı takarken Dell logosunun bilgisayarın arka tarafına baktığından emin olun.

1. Üst kapağı ekranın arkasına hizalayın.
2. Kapağı yerine oturana kadar kaydırın. Üst kapak ve ekran arka kapağı arasında boşluk kalmadığından emin olun.



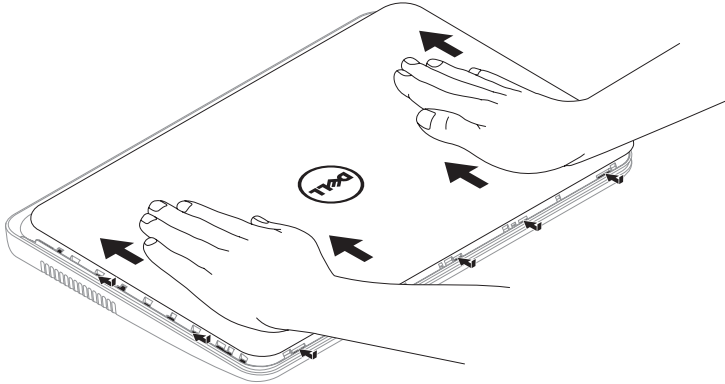

## Pili Çıkarma ve Yerine Takma

 **UYARI:** Bu bölümdeki yordamları gerçekleştirmeye başlamadan önce, bilgisayarınızla birlikte gelen güvenlik bilgilerini izleyin.

 **UYARI:** Uyumsuz pil kullanımı yangın veya patlama riskini artırabilir. Bu bilgisayar sadece Dell'den satın alınan bir pil ile birlikte kullanılmalıdır. Diğer bilgisayarlardan çıkarılan pilleri kullanmayın.

 **UYARI:** Pili çıkarmadan önce bilgisayarı kapatın ve harici kabloları çıkarın (AC adaptör de dahil olmak üzere).

Pili çıkarmak için:

1. Bilgisayarı kapatın ve ters çevirin.
2. Pil serbest bırakma mandalını ve pil kilitleme mandalını kaydırarak açık konuma getirin.
3. Pili yuvanın dışına kaydırın ve kaldırın.

Pili değiştirmek için:

1. Pili yuvaya takın ve yerine oturana kadar itin.
2. Pil kilitleme mandalını kaydırarak kilitli konuma getirin.

- 1 pil serbest bırakma mandalı
- 2 pil
- 3 pil kilitleme mandalı

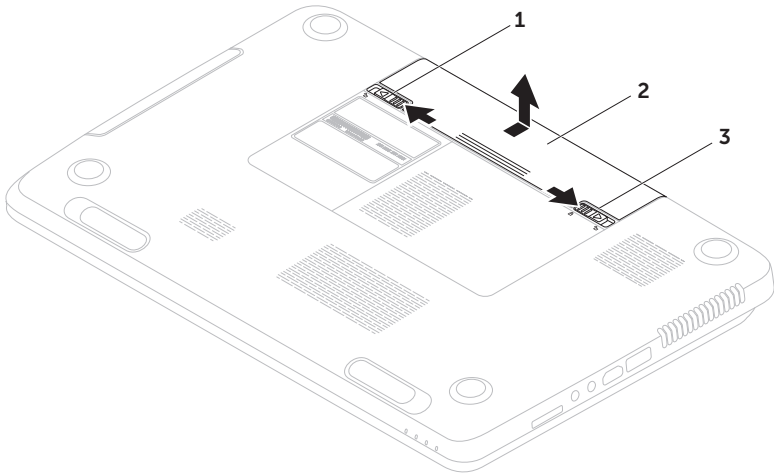

# Yazılım Özellikleri

## Yüz Tanımlamalı Hızlı Erişim

Bilgisayarınız yüz tanımlamalı Hızlı Erişim özelliğine sahip olabilir. Bu özellik, bu bilgiyi kendiniz girdiğiniz zaman (Windows hesabı veya güvenli web sitelerine oturum açmak için olduğu gibi), yüzünüzün görünümünü öğrenip kimlik onayı için kullanmak yoluyla oturum açma bilgilerini otomatik olarak sağlayarak Dell Bilgisayarınızın güvenliğini korumaya yardımcı olur. Daha fazla bilgi için,

**Başlat**  → **Tüm Programlar** → **Hızlı Erişim** öğesini tıklatın.

## Verimlilik ve İletişim

Bilgisayarınızı kullanarak sunum, broşür, tebrik kartı, el ilanı ve tablolar oluşturabilirsiniz. Dijital fotoğrafları ve görüntüleri de düzenleyebilir ve görüntüleyebilirsiniz. Bilgisayarınızda yüklü olan yazılımın satın alma emrini denetleyin.



İnternet'e bağlandıktan sonra, web sitelerine erişebilir, bir e-posta hesabı kurabilir ve dosyaları karşıya veya karşıdan yükleyebilirsiniz.

## Eğlence ve Çoklu Ortam

Bilgisayarınızı kullanarak video izleyebilir, oyun oynayabilir, kendi CD/DVD'lerinizi oluşturabilir, müzik ve internet radyo istasyonlarını dinleyebilirsiniz.

Dijital fotoğraf makineleri ve cep telefonları gibi taşınabilir cihazlardaki resim ve video dosyalarını indirebilir ya da kopyalayabilirsiniz. İsteğe bağlı yazılım uygulamaları diske kaydedebilen, MP3 çalarlar ve portatif eğlence cihazları gibi taşınabilir cihazlara kaydedilen ya da bağlı TV'ler, projektörler ve ev sineması ekipmanlarında doğrudan oynatılabilen ve izlenebilen müzik ve video dosyalarını organize etmenizi ve oluşturmanızı sağlar.

## Dell DataSafe Online Yedekleme

-  **NOT:** Dell DataSafe Online Windows işletim sistemleri tarafından desteklenir.
-  **NOT:** Hızlı yükleme/indirme hızları için bir geniş bant bağlantısı tavsiye edilir.

Dell DataSafe Online, verilerinizi ve diğer önemli dosyalarınızı hırsızlık, yangın veya doğal felaketler gibi kötü kazalardan korumaya yardım eden otomatik bir yedekleme ve kurtarma servisedir. Hizmete, parola-korumalı bir hesap kullanarak bilgisayarınızdan erişebilirsiniz.

Daha fazla bilgi için, [DellDataSafe.com](http://DellDataSafe.com) adresine gidin.

Yedeklemeleri zamanlamak için:

1. Windows masaüstünüzün bildirim alanındaki Dell DataSafe Online simgesini  çift tıklatın.
2. Ekrandaki yönergeleri izleyin.

# Dell Stage

Bilgisayarınızda yüklü olan Dell Stage yazılımı favori ortam ve uygulamalarınıza erişim sağlar.

Dell Stage yazılımını başlatmak için, **Başlat**  →

**Tüm Programlar** → **Dell Stage** → **Dell Stage**

ögesini tıklayın.

 **NOT:** Dell Stage üzerindeki bazı uygulamalar aynı zamanda **Tüm Programlar** menüsünden de başlatılabilir.

Dell Stage yazılımını aşağıdaki gibi özelleştirebilirsiniz:

- Bir uygulama kısayolunu yeniden ayarlama — Bir uygulama kısayolunu yanıp söne kadar seçin ve basılı tutun ardından uygulama kısayolunu Dell Stage üzerinde istenilen konuma sürükleyin.
- Küçült — Dell Stage penceresini ekranın dip kısmına sürükler.
- Kişiselleştir — Ayarlar simgesini seçin ve ardından istenilen seçeneği seçin.

Aşağıdakiler Dell Stage üzerinde mevcut bulunan uygulamalardır:

 **NOT:** Bilgisayarınızı satın alırken yaptığınız seçimlere bağlı olarak uygulamaların bazıları mevcut olmayabilir.

- MÜZİK — Müzik çalmak veya müzik dosyalarınıza albüm, sanatçı veya şarkı isimlerine göre göz atmak içindir. Aynı zamanda dünyadaki radyo istasyonlarını da dinleyebilirsiniz. İsteğe bağlı Napster uygulaması internete bağlandığınızda şarkıları indirmenizi sağlar.
- YOUPAİNT — Resimleri çizer veya düzenler.
- BELGELER — Bilgisayarınızdaki Belgeler klasörüne hızlı erişim sağlar.

- **FOTOĞRAF** — Resimlerinizi görüntüler, organize eder veya düzenler. Slayt gösterileri ve resim koleksiyonları oluşturabilir ve internete bağlandığınızda bunları **Facebook** veya **Flickr** sayfalarına yükleyebilirsiniz.
- **DELL WEB** — En fazla dört adet favori web sayfanızın önizlemesini sağlar. Web tarayıcısında açmak için web sayfası önizlemesini tıklatın.
- **VİDEO** — Videoları görüntüler. İsteğe bağlı CinemaNow uygulaması internete bağlandığında filmleri veya TV şovlarını satın almanızı veya kiralamanızı sağlar.
- **KISAYOLLAR** — Sık kullanılan programlarınıza hızlı erişim sağlar.
- **YAPIŞKANNOTLAR** — Notlar veya hatırlatıcılar oluşturun. Bu notlar gelecek sefer **YAPIŞKAN NOTLAR**'a eriştiğinizde duyuru tahtasında görünecektir. Aynı zamanda masaüstünüze de notlar kaydedebilirsiniz.
- **Web Tile** — Dört'e kadar favori sayfanızın önizlemesini sağlar. Tile, bir sayfa önizlemesini eklemenizi, düzenlemenizi ve silmenizi sağlar. Web tarayıcısında açmak için web sayfası önizlemesini tıklatın veya üzerine dokunun. Aynı zamanda Apps Gallery boyunca çoklu Web Tile öğeleri de oluşturabilirsiniz.

# Sorunları Çözme

Bu bölümde bilgisayarınızla ilgili sorun giderme bilgileri verilmektedir. Aşağıdaki yönergeleri kullanarak sorununuzu çözemezseniz, 60. sayfadaki "Destek Araçlarını Kullanma" ya da 80. sayfadaki "Dell'e Başvurma" adlı bölümlere bakın.

**⚠ UYARI: Bilgisayarın kapağını sadece eğitimli servis çalışanları açmalıdır. Gelişmiş servis talimatları için bkz. [support.dell.com/manuals](http://support.dell.com/manuals) adresindeki *Servis El Kitabı*.**

## Sesli Uyarı Kodları

Bilgisayarınız, hata veya sorun olması halinde, başlatma sırasında bir dizi uyarı sesi çıkarabilir. Sesli uyarı kodu adı verilen sesli uyarı dizileri bir sorunu belirtir. Bu meydana gelirse, sesli uyarı kodunu not alın ve yardım için Dell'e başvurun (80. sayfadaki "Dell'e Başvurma" bölümüne bakın).

**✎ NOT:** Parçaları değiştirmek için [support.dell.com](http://support.dell.com) adresindeki *Servis El Kitabı*'na bakın.

### Sesli Uyarı Kodu Olası Sorun

Bir	Olası sistem kartı arızası — BIOS ROM sağlama toplamı arızası
İki	RAM algılanmadı <b>NOT:</b> Bellek modülünü taktıysanız veya değiştirdiyseniz, bellek modülünün düzgün bir şekilde yerine oturduğundan emin olun.
Üç	Olası sistem kartı arızası — Yonga kümesi hatası



Sesli Uyarı Kodu	Olası Sorun
------------------	-------------

Dört	RAM okuma/yazma arızası
Beş	Gerçek Zamanlı Saat arızası
Altı	Ekran kartı veya yonga arızası
Yedi	İşlemci arızası
Sekiz	Ekran arızası

## Ağ Sorunları

### Kablosuz Bağlantılar

**Eğerağ bağlantısı kaybolursa** — Kablosuz yönlendirici kapalı veya devre dışı bırakılmıştır.

- Kablosuz yönlendiricinizin açık ve veri kaynağınıza (kablolu modem ya da ağ hub'ı) bağlı olup olmadığını kontrol edin.
- Bilgisayarda kablosuz bağlantının etkinleştirilip etkinleştirilmediğini kontrol edin (bkz. sayfa 12, "Kablosuz Bağlantıyı Etkinleştirme veya Devre Dışı Bırakma (İsteğe Bağlı)").
- Kablosuz yönlendiriciyle olan bağlantınızı yeniden kurun (16. sayfadaki "Kablosuz Bağlantı Kurma" bölümüne bakın).
- Girişim kablosuz bağlantınızı engelliyor ya da etkiliyor olabilir. Bilgisayarınızı kablosuz yönlendiriciye daha yakın bir yere taşımayı deneyin.

### Kablolu Bağlantılar

**Ağ bağlantısı kesilirse** — Ağ kablosu gevşek ya da zarar görmüştür.

Ağ kablosunun takılı olduğundan ve zarar görmediğinden emin olmak için kabloyu kontrol edin.

### Güç Sorunları

**Güç ışığı yanmıyorsa** — Bilgisayarınız ya kapalıdır, hazırda beklet modundadır, veya elektrik gitmiyordur.

- Güç düğmesine basın. Bilgisayarınız kapalı veya uyku modundaydıysa normal çalışmasına döner.
- AC adaptörü kablosunu çıkarıp bilgisayarın güç konnektörüne, AC adaptörüne ve elektrik prizine tekrar takın.
- AC adaptörü kablosu çok çıkışlı bir elektrik prizine bağlıysa, priz in elektrik prizine takılı ve açık olduğundan emin olun. Bilgisayarın doğru çalıştığından emin olmak için güç koruma aygıtlarını, çok çıkışlı elektrik

prizlerini ve elektrik uzatma kablolarını devre dışı bırakın.

- Elektrik prizine lamba gibi başka bir cihaz takarak, priz in sorunsuz çalıştığından emin olun.
- AC adaptörü kablo bağlantılarını denetleyin. AC adaptörün üzerinde bir ışık varsa, bu ışığın yandığından emin olun.
- Sorun devam ederse Dell'e başvurun (80. sayfadaki "Dell'e Başvurma" bölümüne bakın).

**Güç ışığı kesintisiz olarak beyaz renkte yanıyor ve bilgisayar tepki vermiyorsa** — Ekran tepki vermiyor olabilir.

- Bilgisayar kapanana kadar güç düğmesine basın, sonra tekrar açın.
- Sorun devam ederse Dell'e başvurun (80. sayfadaki "Dell'e Başvurma" bölümüne bakın).

**Güç ışığı aralıklı beyazsa** — Bilgisayar bekleme modundadır ya da ekran yanıt vermiyor olabilir.

- Normal işleme devam etmek için klavyede bir tuşa basın, bağlı fareyi veya dokunmatik yüzey üzerindeki parmağınızı oynatın ya da güç düğmesine basın.
- Ekran yanıt vermiyorsa bilgisayar kapanana kadar güç düğmesine basın ve ardından bilgisayarı yeniden açın.
- Sorun devam ederse Dell'e başvurun (80. sayfadaki "Dell'e Başvurma" bölümüne bakın).

**Bilgisayarınızın sinyalleri almasını engelleyen bir girişim ile karşılaşırsanız** — İstenmeyen bir sinyal diğer sinyalleri etkileyerek ya da engelleyerek girişime neden oluyor. Girişimin bazı olası nedenleri aşağıda belirtilmiştir:

- Güç, klavye ve fare uzatma kabloları.
- Çok çıkışlı elektrik prizine çok fazla aygıt bağlı
- Aynı elektrik prizine çok çıkışlı elektrik prizleri bağlanmış.

## Bellek Sorunları

**Yetersiz bellek mesajı alırsanız** —

- Açık dosyaları kaydedip kapatın ve kullanmadığınız açık programlardan çıkın ve sorunun giderilip giderilmediğine bakın.
- En az bellek gereksinimleri için yazılım belgelerine bakın. Gerekirse, ek bellek takın (bkz. *Servis El Kitabı* [support.dell.com/manuals](http://support.dell.com/manuals)).
- Bellek modülünü (modüllerini) konnektör(ler)e yeniden takın ([support.dell.com/manuals](http://support.dell.com/manuals) adresindeki *Servis El Kitabı*'na bakın).
- Sorun devam ederse Dell'e başvurun (80. sayfadaki "Dell'e Başvurma" bölümüne bakın).

**Başka bellek sorunlarıyla karşılaşırsanız** —

- Dell Diagnostics programını çalıştırın (62. sayfadaki "Dell Diagnostics programı" adlı bölüme bakın).

## Sorunları Çözme

- Sorun devam ederse Dell'e başvurun (80. sayfadaki "Dell'e Başvurma" bölümüne bakın).

## Kilitlenmeler ve Yazılım Sorunları

**Bilgisayar başlatılmıyorsa** — AC adaptörü kablosunun bilgisayara ve prize sıkıca takılı olduğundan emin olun.

**Bir program yanıt vermiyorsa** —

Programı sonlandırma:

1. Aynı anda <Ctrl><Shift><Esc> tuşlarına basın.
2. **Uygulamalar**'ı tıklatın.
3. Yanıt vermeyen programı seçin
4. **Görevi Sonlandır**'ı tıklatın.

**Bir program sürekli çakışmaya neden oluyorsa** — Yazılımın belgelerine göz atın. Gerekirse programı kaldırıp yeniden yükleyin.

 **NOT:** Yazılımın kurulum yönergeleri genellikle yazılımın belgelerinde veya CD'de bulunur.

**Bilgisayar yanıt vermiyorsa veya sabit bir mavi ekran belirmişse** —

 **DİKKAT:** İşletim sistemi yoluyla bir kapatma yapamazsanız verileri kaybedebilirsiniz.

Klavyenizdeki bir tuşa basarak veya bağlana fareyi hareket ettirerek ya da dokunmatik yüzey üzerine dokunarak bir yanıt alamıyorsanız, güç düğmesini bilgisayar kapanana kadar en az 8 - 10 saniye basılı tutun ve ardından bilgisayarınızı yeniden başlatın.

## Bir program Microsoft Windows işletim sisteminin önceki bir sürümü için tasarlanmışsa —

Program Uyumluluk Sihirbazı'nı çalıştırın  
Program Uyumluluk Sihirbazı, bir programı, Microsoft Windows işletim sisteminin önceki sürümlerine ait benzer bir ortamda çalışacak şekilde yapılandırır.

Program Uyumluluk Sihirbazı'nı çalıştırmak için:

1. **Başlat**  → **Denetim Masası** → **Programlar** → **Windows'un eski sürümleri için yapılmış programları çalıştır**.
2. Hoş geldiniz ekranında **İleri**'yi tıklayın.
3. Ekrandaki yönergeleri izleyin.

## Başka yazılım sorunlarınız varsa —

- Dosyalarınızı hemen yedekleyin
- Sabit sürücü veya CD'leri denetlemek için bir virüs tarama programı kullanın.



- Açık dosya veya programları kaydedip kapatın ve bilgisayarınızı **Başlat**  menüsünden kapatın.
- Sorun giderme bilgileri için yazılım belgelerine bakın veya yazılım üreticisine başvurun:
  - Programın bilgisayarda yüklü işletim sistemi ile uyumluluğundan emin olun,.
  - Bilgisayarınızın yazılımı çalıştırmak için en düşük donanım gereksinimlerini karşıladığından emin olun. Bilgi için yazılım belgelerine bakın.
  - Programın yüklendiğinden ve uygun şekilde yapılandırıldığından emin olun.
  - Aygıt sürücülerinin programla çakışmadığından emin olun.
  - Gerekirse programı kaldırıp yeniden yükleyin.
  - Görüntülenen herhangi bir hata mesajını Dell'e başvurduğunuzda sorun giderme de yardımcı olması açısından kaydedin.

# Destek Araçlarını Kullanma

## Dell Destek Merkezi

İhtiyaç duyduğunuz tüm destek, uygun olan tek bir yerde.

**Dell Destek Merkezi** sistem uyarıları, performans geliştirme teklifleri, sistem bilgisi ve diğer Dell araçları ve tanılama hizmetlerine bağlantılar sağlar.

Uygulamayı başlatmak için, klavyenizin üzerindeki Dell Destek Merkezi düğmesine  basın veya **Başlat**  → **Tüm Programlar** → **Dell** → **Dell Destek Merkezi** → **Dell Destek Merkezini Başlat** ögesini tıklayın.

**Dell Destek Merkezi** ana sayfası, bilgisayarınızın model numarasını, servis etiketini, hızlı servis kodunu, garanti durumunu ve bilgisayarınızın performansının artırılması ile ilgili uyarıları görüntüler.

Giriş sayfası, aşağıdakilere erişmek için de bağlantılar içerir:

**PC Checkup** — Hardware diagnostics uygulamasını çalıştırarak, hangi programın sabit diskinizde daha fazla bellek meşgul ettiğini görün ve bilgisayarınızda her gün yapılan değişiklikleri izleyin.

### PC Checkup Yardımcı Programları

- **Drive Space Manager (Sürücü Alan Yöneticisi)** — Her tipteki dosyanın tükettiği alanın görsel sunumu ile sabit sürücünüzü yönetin.
- **Performance and Configuration History (Performans ve Yapılandırma Geçmişi)** — Zaman içinde gerçekleşen sistem olaylarını ve değişiklikleri gözleyin. Bu yardımcı program tüm donanım taramalarının, sistem değişikliklerinin, kritik olayların, geri yükleme noktalarının gerçekleştikleri günü görüntüler.

**Detailed System Information (Ayrıntılı Sistem Bilgisi)** — Donanım ve işletim sistemi yapılandırmanız hakkında ayrıntılı bilgi görüntüleyin; hizmet sözleşmenizin, garanti bilgilerinizin ve garanti yenileme seçeneklerinizin kopyalarına erişin.

**Get Help (Yardım Alma)** — Dell Teknik Destek seçeneklerini, Müşteri Desteğini, Turlar ve Eğitimi, Çevrimiçi Araçları, Kullanıcı El Kitabını, Garanti Bilgisini, SSS bölümünü ve daha fazlasını görüntüleyin.

**Backup and Recovery (Yedekleme ve Kurtarma)** — Kurtarma ortamı oluşturun, kurtarma aracını başlatın ve çevrimiçi dosya yedeklemesi yapın.

**System Performance Improvement Offers** (Sistem Performansı Geliştirme Önerileri) — Sistem performansınızı geliştirmenize yardımcı olacak yazılım ve donanım çözümleri elde edin.

**Dell Destek Merkezi** hakkında daha fazla bilgi almak ve mevcut destek araçlarını indirmek ve yüklemek için **DellSupportCenter.com** adresini ziyaret edin.

## Dell İndirmelerim

 **NOT:** Dell İndirmelerim, tüm bölgelerde bulunmayabilir.

Yeni Dell bilgisayarınıza önceden yüklenmiş bazı yazılımlar bir yedekleme CD veya DVD'si içermez. Bu yazılım Dell İndirmelerim web sitesinde mevcuttur. Bu web sitesinden yeniden yüklemek veya kendi yedekleme ortamınızı oluşturmak için kullanılabilir yazılımları indirebilirsiniz.

Dell İndirmelerim'e kaydolmak ve kullanmak için:

1. **DownloadStore.dell.com/media** adresine gidin.
2. Kaydolmak ve yazılımı indirmek için ekrandaki yönergeleri izleyin.
3. Yeniden kurun veya gelecekte kullanmak amacıyla yazılımın yedekleme ortamı oluşturun.

### Donanım Sorun Giderici

İşletim sistemi kurulumu sırasında bir aygıt algılanamazsa veya algılandığı halde, yanlış yapılandırılırsa, uyumsuzluğu çözmek için **Donanım Sorun Giderici**'yi kullanabilirsiniz.

Donanım Sorun Giderici'yi başlatmak için:

- 1. Başlat**  → **Yardım ve Destek**'i tıklatın.
- Arama alanına `donanım sorunu giderme` yazın ve aramayı başlatmak için <Enter> tuşuna basın.
- Arama sonuçlarında sorunu en iyi şekilde tanımlayan seçeneği belirleyin ve kalan sorun giderme adımlarını izleyin.

### Dell Diagnostics

Bilgisayarınızla ilgili bir sorun yaşarsanız, teknik yardım için Dell'e başvurmadan önce "Kilitlenmeler ve Yazılım Sorunları" bölümündeki gerekli kontrolleri yapın (bkz. 58) ve Dell Diagnostics'i çalıştırın.

Sınamak istediğiniz aygıtın system setup yardımcı programında görüntülediğinden ve etkin olduğundan emin olun. System setup (BIOS) yardımcı programına girmek için, bilgisayarınızı açın (veya yeniden başlatın) ve Dell logosu görüldüğünde <F2> tuşuna basın.

### Dell Diagnostics'i Başlatma

Dell diagnostics programını çalıştırdığınızda, bilgisayar Enhanced Pre-boot System Assessment'ı (ePSA) (Geliştirilmiş Önyükleme Öncesi Sistem Değerlendirmesi) çalıştırır. ePSA, sistem kartı, klavye, ekran, bellek, sabit sürücü vb. için bir dizi sına testi içerir.

- 1.** Bilgisayarınızı açın (veya yeniden başlatın).
- 2.** DELL logosu görüldüğünde hemen <F12> tuşuna basın.



 **NOT:** Çok uzun süre bekler ve işletim sistemi logosunu görürseniz, Microsoft Windows masaüstü görünene kadar beklemeye devam edin ve sonra bilgisayarınızı kapatıp yeniden deneyin.

### 3. Önyükleme menüsünde **Diagnostics** 'i seçin ve <Enter> tuşuna basın.

Değerlendirme sırasında ortaya çıkan soruları yanıtlayın.

- Hata algılanırsa, bilgisayar durur ve bip sesi çıkarır. Değerlendirmeyi durdurmak ve bilgisayarı yeniden başlatmak için <n>; sonraki teste devam etmek için <y>; hata veren bileşeni yeniden test etmek için <r> tuşuna basın.
- Enhanced Pre-boot System Assessment (Geliştirilmiş Önyükleme Öncesi Sistem Değerlendirmesi) sırasında hata tespit edilirse, hata kodlarını bir kenara yazın ve Dell'e başvurun (daha fazla bilgi için bkz. "Dell'e Başvurma" sayfa 80).

Enhanced Pre-boot System Assessment (Geliştirilmiş Önyükleme Öncesi Sistem Değerlendirmesi) başarılı bir şekilde tamamlanırsa aşağıdaki mesaj görünür "Kalan bellek testlerini çalıştırmak istiyor musunuz? Bu işlem, 30 dakika civarı veya daha fazla zaman alacaktır. Devam etmek istiyor musunuz? (Önerilir)."

Bellek sorunları yaşıyorsanız <y>, yaşamıyorsanız <n> tuşuna basın. Aşağıdaki mesaj görüntülenir: "Enhanced Pre-boot System Assessment (Geliştirilmiş Önyükleme Öncesi Sistem Değerlendirmesi) Tamamlandı".

Bilgisayarı yeniden başlatmak için **Exit** (Çık) seçeneğini tıklatın.

# İşletim Sisteminizi Geri Yükleme

Aşağıdaki seçenekleri kullanarak bilgisayarınızdaki işletim sistemini geri yükleyebilirsiniz:

**⚠ DİKKAT:** İşletim sisteminizi geri yüklemek için **Dell Factory Image Restore** veya **İşletim Sistemi** diskini kullanmak bilgisayarınızdaki tüm dosyaları kalıcı olarak siler. Mümkünse, bu seçenekleri kullanmadan önce veri dosyalarınızı yedekleyin.

Seçenek	Öncelikli çözüm olarak
Sistem Geri Yükleme	seçeneğini kullanın
Dell DataSafe Local Backup	Sistem Geri Yükleme sorununuzu çözmediği zaman
Sistem kurtarma ortamı	işletim sistemi arızası Sistem Geri Yükleme ve Dell DataSafe Local Backup kullanımını engellediği zaman yeni takılan bir sabit sürücüye Dell fabrikada yüklenen yazılımını kurarken
Dell Factory Image Restore	bilgisayarınızı satın aldığınız sıradaki çalışma durumuna geri yüklemek için
<i>Operating System (İşletim Sistemi)</i> diski	bilgisayarınıza sadece işletim sistemini tekrar yüklemek için

**NOT:** *İşletim Sistemi* diski bilgisayarınızla birlikte verilmeyebilir.

## System Restore (Sistem Geri Yükleme)

Microsoft Windows işletim sistemleri, donanıma, yazılıma veya sistem ayarlarına yapılan değişiklikler bilgisayarı istenmeyen bir sistem durumuna getirmişse, bilgisayarınızı önceki bir sistem durumuna geri yüklemenizi (veri dosyalarını etkilemeden) sağlayan System Restore (Sistem Geri Yükleme) seçeneğini sağlar. Sistem Geri Yükleme seçeneğinin bilgisayarınızda yaptığı hiçbir değişiklik geri alınamaz.

**⚠ DİKKAT: Veri dosyalarınız düzenli olarak yedekleyin. System Restore (Sistem Geri Yükleme), veri dosyalarınızı izlemez veya kurtarmaz.**

## Sistem Geri Yükleme Uygulamasını Başlatma

1. **Start**  (Başlat) seçeneğini tıklayın.
2. Arama kutusuna **Sistem Geri Yükleme** yazın ve <Enter> tuşuna basın.  
**✎ NOT: User Account Control** (Kullanıcı Hesabı Denetimi) penceresi açılabilir. Bilgisayarda bir yöneticiyseniz, **Continue** (Devam) seçeneğini tıklayın; aksi takdirde istediğiniz eyleme devam etmek için yöneticinize başvurun.
3. **İleri**'yi tıklayın ve ekranda görüntülenen komutları izleyin.

Sistem Geri Yükleme özelliğinin sorununuzu çözmemesi durumunda son sistem geri yüklemeyi geri alabilirsiniz.

### Son Sistem Geri Yüklemeyi Geri Alma

 **NOT:** Son sistem geri yüklemesini geri almadan önce, açık dosyaları kaydedip kapatın ve açık programlardan çıkın. Sistem geri yükleme bitene kadar herhangi bir dosyayı veya programı değiştirmeyin, açmayın veya silmeyin.

1. **Start**  (Başlat) seçeneğini tıklatın.
2. Arama kutusuna *Sistem Geri Yükleme* yazın ve <Enter> tuşuna basın.
3. **Undo my last restoration** (Son geri yüklememi geri al) seçeneğini ve **Next** (İleri) seçeneğini tıklatın.

### Dell DataSafe Local Backup

 **DİKKAT:** İşletim sisteminizi geri yüklemek için Dell DataSafe Local Backup kullanmak tüm programları ve bilgisayarınızı aldıktan sonra yüklediğiniz tüm sürücüler kalıcı olarak kaldırır. Dell DataSafe Local Backup'ı kullanmadan önce bilgisayarınıza yüklemeniz gereken uygulamalar için yedekleme ortamı oluşturun. Dell DataSafe Local Backup özelliğini sadece Sistem Geri Yükleme ile işletim sistemi sorununuzu çözemediğinizde kullanın.

 **DİKKAT:** Dell Datasafe Local Backup bilgisayarınızdaki veri dosyalarını korumak için tasarlanmış olsa da, Dell Datasafe Local Backup kullanmadan önce veri dosyalarınızı yedeklemeniz önerilir.

- ✎ **NOT:** Dell DataSafe Local Backup, tüm bölgelerde bulunmayabilir.
- ✎ **NOT:** Dell DataSafe Local Backup bilgisayarınızda kullanılabilir değilse, Dell Factory Image Restore'u kullanın (işletim sisteminizi geri yüklemek için bkz. "Dell Factory Image Restore" sayfa 70).

Dell DataSafe Local Backup'ı, sabit sürücünüzü, veri dosyalarını koruyarak, bilgisayarını satın aldığınız sıradaki çalışma durumuna geri yüklemek için kullanabilirsiniz.

Dell DataSafe Local Backup şunları yapmanızı sağlar:

- Bilgisayarınızı yedekleme ve önceki bir çalışma durumuna getirme
- Sistem kurtarma ortamı oluşturma

### Dell DataSafe Local Backup Basic

Veri dosyalarını koruyarak Dell fabrikada yüklenen yazılımı geri yüklemek için:

1. Bilgisayarınızı kapatın.
2. Bilgisayarınıza bağlı tüm aygıtları (USB sürücü, yazıcı vb) ayırın ve yakın zamanda eklenmiş tüm dahili donanımları sökün.

✎ **NOT:** AC adaptörünü çıkartmayın.

3. Bilgisayarınızı açın.
4. DELL logosu görüldüğünde, **Gelişmiş Önyükleme Seçenekleri** penceresine erişmek için <F8> tuşuna birkaç defa basın.

✎ **NOT:** Çok uzun süre bekler ve işletim sistemi logosunu görürseniz, Microsoft Windows masaüstü görünene kadar beklemeye devam edin ve sonra bilgisayarınızı kapatıp yeniden deneyin.

5. **Repair Your Computer** (Bilgisayarınızı Onarın) seçeneğini belirleyin.

**6. Sistem Kurtarma Seçenekleri** menüsünden **Dell DataSafe Restore and Emergency Backup** (Dell DataSafe Geri Yükleme ve Acil Durum yedekleme) ögesini seçin ve ekrandaki yönergeleri izleyin.

 **NOT:** Geri yükleme işlemi, geri yüklenecek verinin boyutuna bağlı olarak bir saat veya daha fazla sürebilir.

 **NOT:** Daha fazla bilgi için **support.dell.com** adresindeki bilgi tabanı makale no. 353560'a bakın.

## Dell DataSafe Local Backup Professional'a Yükseltme

 **NOT:** Satın alırken sipariş ettiyseniz Dell DataSafe Local Backup Professional bilgisayarınızda kurulu olabilir.

Dell DataSafe Local Backup Professional aşağıdakileri yapmanıza izin veren ek özellikler sağlar:

- Bilgisayarınızı dosya tiplerine göre yedekleme ve geri yükleme
- Dosyaları bir yerel depolama aygıtına yedekleme
- Otomatik yedekleme programlama

Dell DataSafe Local Backup Professional'a Yükseltmek için:

1. Windows masaüstünüzün bildirim alanındaki Dell DataSafe Local Backup simgesini  çift tıklayın.
2. **ŞİMDİ YÜKSELT!** ögesini tıklayın
3. Ekrandaki yönergeleri izleyin.

### Sistem Kurtarma Ortamı

**△ DİKKAT: Sistem kurtarma ortamı bilgisayarınızdaki veri dosyalarını korumak için tasarlanmış olsa da, sistem kurtarma ortamını kullanmadan önce veri dosyalarınızı yedeklemeniz önerilir.**

Sistem kurtarma ortamını, sabit sürücünüzü, bilgisayarınızdaki veri dosyalarını koruyarak, bilgisayarını satın aldığınız sıradaki çalışma durumuna geri yüklemek için kullanabilirsiniz.

Aşağıdaki durumlarda sistem kurtarma ortamını kullanın:

- İşletim sistemi arızası bilgisayarınızda yüklü olan kurtarma seçeneklerinin kullanımını engellediğinde.
- Verilerin geri yüklenmesini engelleyen sabit sürücü arızası meydana geldiğinde.

Sistem kurtarma ortamını kullanarak bilgisayarınızın Dell fabrikada yüklenen yazılımını geri yüklemek için:

1. Sistem kurtarma diskini veya USB belleği takın ve bilgisayarı yeniden başlatın.
2. DELL I logosu görüldüğünde hemen <F12> tuşuna basın.

**✍ NOT:** Çok uzun süre bekler ve işletim sistemi logosunu görürseniz, Microsoft Windows masaüstü görünene kadar beklemeye devam edin ve sonra bilgisayarınızı kapatıp yeniden deneyin.

3. Listedeki uygun önyükleme aygıtını seçin ve <Enter> ögesine basın.
4. Ekrandaki yönergeleri izleyin.

# Dell Factory Image Restore

△ **DİKKAT:** İşletim sisteminizi geri yüklemek için Dell Factory Image Restore kullanıldığında sabit sürücünüzdeki tüm veriler kalıcı olarak silinir ve bilgisayarınızı aldıktan sonra yüklediğiniz tüm programlar veya sürücüler kaldırılır. Mümkünse, bu seçenekleri kullanmadan önce verilerinizi yedekleyin. Dell Factory Image Restore özelliğini sadece Sistem Geri Yükleme ile işletim sistemi sorununuzu çözemediğinizde kullanın.

■ **NOT:** Dell Factory Image Restore uygulaması bazı ülkelerde veya bazı bilgisayarlarda kullanılamayabilir.

■ **NOT:** Dell Factory Image Restore bilgisayarınızda kullanılabilir değilse, Dell DataSafe Local Backup'ı kullanın (işletim sisteminizi geri yüklemek için bkz. "Dell DataSafe Local Backup" sayfa 66).

Dell Factory Image Restore işlevini işletim sisteminizi geri yüklemek için son yöntem olarak kullanın. Bu seçenek, sabit sürücünüzü bilgisayarınızı ilk aldığınızdaki çalışma durumuna döndürür. Bilgisayarınızı aldıktan sonra eklediğiniz veri dosyaları dahil tüm program veya dosyalar sabit sürücüden kalıcı olarak silinir. Veri dosyaları belgeleri, elektronik tabloları, e-posta mesajlarını, dijital fotoğrafları, müzik dosyalarını vb. içerir. Mümkünse, Dell Factory Image Restore uygulamasını kullanmadan önce tüm verileri yedekleyin.

## Dell Factory Image Restore Uygulamasını Başlatma

1. Bilgisayarı açın.
2. DELL logosu görüldüğünde, **Gelişmiş Önyükleme Seçenekleri** penceresine erişmek için <F8> tuşuna birkaç defa basın.



 **NOT:** Çok uzun süre bekler ve işletim sistemi logosunu görürseniz, Microsoft Windows masaüstü görünene kadar beklemeye devam edin ve sonra bilgisayarınızı kapatıp yeniden deneyin.

- 3. Bilgisayarınızı Onarın** öğesini seçin. **Sistem Kurtarma Seçenekleri** penceresi görünür.
- 4.** Bir klavye düzeni seçin ve **Next** (İleri) seçeneğini tıklatın.
- 5.** Kurtarma seçeneklerine erişmek için yerel kullanıcı olarak oturum açın. Komut istemine erişmek için **User name** (Kullanıcı Adı) alanına `administrator` (yönetici) yazın ve ardından **OK** (Tamam) seçeneğini tıklatın.
- 6. Dell Factory Image Restore** seçeneğini tıklatın. **Dell Factory Image Restore** karşılama ekranı görüntülenir.

 **NOT:** Yapılandırmanıza bağlı olarak **Dell Factory Tools** ve sonra **Dell Factory Image Restore** öğesini seçmeniz gerekebilir.

- 7. Next** (İleri) seçeneğini tıklatın. **Veri Silmeyi Onayla** ekranı görüntülenir.
-  **NOT:** Factory Image Restore ile devam etmek istemiyorsanız **İptal** düğmesini tıklatın.
- 8.** Sabit sürüyü yeniden biçimlendirmek ve sistem yazılımını fabrika durumuna geri yüklemek istediğinizi onaylamak için onay kutusunu seçin ve **Next** (İleri) seçeneğini tıklatın.  
Geri yükleme işlemi başlar ve tamamlanması beş dakika veya daha fazla sürebilir. İşletim sistemi ve fabrikada yüklenen uygulamalar fabrika konumuna döndürüldüğünde bir mesaj görüntülenir.
- 9.** Bilgisayarınızı yeniden başlatmak için **Son'u** tıklatın.

# Yardım Alma

Bilgisayarınızda bir sorunla karşılaşırsanız, tanılamak için aşağıdaki adımları tamamlayın ve sorunu giderin:

1. Bilgisayarınızın yaşamakta olduğu sorunla ilgili bilgiler ve yordamlar için 54. sayfadaki "Sorunları Çözme" adlı bölüme bakın.
2. Dell Diagnostics programını çalıştırma yordamları için, 62. sayfadaki "Dell Diagnostics programı" adlı bölüme bakın.
3. 79. sayfadaki "Tanı Denetim Listesi"ni doldurun.
4. Kurulum ve sorun giderme yordamlarında yardım almak için, ([support.dell.com](http://support.dell.com) adresindeki Dell Destek sitesinde Dell'in çok çeşitli çevrimiçi hizmetlerini kullanabilirsiniz. Çevrimiçi Dell Destek sitesinin daha kapsamlı bir listesi için 74. sayfadaki "Çevrimiçi Hizmetler" adlı bölüme bakın.
5. Önceki adımlarda sorunu çözemediyse, 78. sayfadaki "Aramadan Önce" adlı bölüme bakın.

 **NOT:** Dell Destek hizmetini bilgisayardaki veya bilgisayarın yakınındaki bir telefondan ararsanız, destek personeli gerekli yordamlarda size yardımcı olabilir.

 **NOT:** Dell'in Hızlı Servis Kodu sistemi bütün ülkelerde bulunmayabilir.

Dell'in otomatik telefon sisteminden istendiğinde, çağrının doğrudan ilgili destek personeline yönlendirilebilmesi için Hızlı Servis Kodunuzu girin. Hızlı Servis Kodunuz yoksa **Dell Accessories** klasörünü açın, **Hızlı Servis Kodu** simgesini çift tıklayın ve yönergeleri izleyin.

 **NOT:** Hizmetlerin bazılarının ABD dışında kullanılabilirliği her zaman mümkün değildir. Yerel Dell temsilcisini arayıp kullanılabilirlik hakkında bilgi alın.

## Teknik Destek ve Müşteri Hizmetleri

Dell'in destek servisinden yararlanarak, Dell donanımlarına ilişkin sorularınıza yanıt alabilirsiniz. Destek personeli hızlı ve doğru yanıtlar verebilmek için bilgisayar tabanlı tanıları kullanır.

Dell'in destek servisine başvurmak için, önce 78. sayfadaki "Aramadan Önce" adlı bölüme, ardından da bölgeniz için geçerli iletişim bilgilerine göz atın ya da **support.dell.com** adresini ziyaret edin.

## DellConnect

DellConnect, bir Dell hizmet ve desteğinin geniş bantlı bir bağlantı üzerinden bilgisayarınıza erişip, sorununuza tanı koymasını ve sizin denetiminizde onarılmasını sağlayan basit bir çevrimiçi erişim aracıdır. Daha fazla bilgi için **dell.com/DellConnect** sitesine gidin.

## Çevrimiçi Hizmetler

Aşağıdaki web sitelerinden Dell ürünleri ve hizmetleri hakkında bilgi alabilirsiniz:

- **dell.com**
- **dell.com/ap** (sadece Asya/Pasifik ülkeleri)
- **dell.com/jp** (Sadece Japonya)
- **euro.dell.com** (Sadece Avrupa)
- **dell.com/la** (Latin Amerika ve Karayip ülkeleri)
- **dell.ca** (Sadece Kanada)

Dell Destek hizmetlerine aşağıdaki web sitelerinden ve e-postayla erişebilirsiniz:

### Dell Destek Web Siteleri

- **support.dell.com**
- **support.jp.dell.com** (sadece Japonya)
- **support.euro.dell.com** (sadece Avrupa)
- **supportapj.dell.com** (Sadece Pasifik Asya)

### Dell Destek E-posta Adresleri

- **mobile\_support@us.dell.com**
- **support@us.dell.com**
- **la-techsupport@dell.com** (sadece Latin Amerika ve Karayip ülkeleri)
- **apsupport@dell.com** (sadece Asya/Pasifik ülkeleri)

### Dell Pazarlama ve Satış E-posta Adresleri

- **apmarketing@dell.com** (sadece Asya/Pasifik ülkeleri)
- **sales\_canada@dell.com** (sadece Kanada)

### Anonim Dosya Aktarma Protokolü (FTP)

- **ftp.dell.com**

Kullanıcı olarak oturum açma: anonim olarak oturum açın ve e-posta adresinizi ve parolanızı kullanın.

## Sipariş Durumu Otomatik Yanıt Hizmeti

Sipariş ettiğiniz herhangi bir Dell ürününün durumunu öğrenmek için, **support.dell.com** sitesine gidebilir veya sipariş durumu otomatik yanıt servisini arayabilirsiniz. Sesli yanıt sistemi siparişinizi bulmak ve durumunu bildirmek için sizden bilgi ister.

Siparişinizle ilgili eksik parça, yanlış parça, hatalı fatura gibi sorunlar varsa, yardım almak için Dell'e başvurun. Görüşme sırasında faturanızı veya irsaliyeyi yanınızda bulundurun.

Bölgenizde arayabileceğiniz telefon numarası için 80. sayfadaki "Dell'e Başvurma" adlı bölüme bakın.

## Ürün Bilgileri

Dell'de bulunan diğer ürünler hakkında bilgi almanız gerekirse veya sipariş vermek isterseniz, **dell.com** adresinden Dell web sitesine gidin. Bölgenizden arayabileceğiniz telefon numarasını öğrenmek veya bir satış temsilcisiyle görüşmek için, bkz. "Dell'e Başvurma" sayfa 80.

## Garanti Altındaki ya da Kredi İle Satın Alınan Ürünleri Onarım İçin Gönderme

Onarım veya değiştirilmek üzere gönderilecek tüm parçaları aşağıda belirtilen şekilde hazırlayın:

 **NOT:** Ürünü Dell'e iade etmeden önce ürünün sabit sürücüsü ve depolama aygıtı üzerindeki tüm verileri yedeklediğinizden emin olun. Tüm gizli, patentli ve kişisel bilgileri kaldırmanın yanı sıra CD ve medya kartı gibi kaldırılabilir ortamları da çıkarın. Dell, iadenizde dahil bulunabilecek hiçbir gizli, patentli veya kişisel bilgi; silinmiş veya bozulmuş veri ya da hasar görmüş veya kaybolmuş kaldırılabilir ortamlarınız için sorumluluk kabul etmez.

1. Dell'i arayıp İade Edilen Ürün Yetki Numarası alın ve bu numarayı kutunun üstüne kolayca ve açıkça görünecek şekilde yazın. Bölgenizde arayabileceğiniz telefon numarası için 80. sayfadaki "Dell'e Başvurma" adlı bölüme bakın.
2. Kutuya faturanın bir kopyasını ve iade nedenini belirten bir mektup ekleyin.
3. Yaptığınız sınamaları ve Dell Diagnostic programı tarafından bildirilen hata mesajlarını (79. sayfadaki "Dell Diagnostics programı" adlı bölüme bakın) gösteren Tanı Denetim Listesi'nin (62. sayfadaki "Tanı Denetim Listesi" adlı bölüme bakın) bir kopyasını ekleyin.
4. Gönderilen parça değiştirilecekse, parçaya ait tüm aksesuarları da (AC adaptörü kablosu, yazılımlar, kızıklar vb.) gönderin.

5. İade edilecek malzemeyi orijinal (veya eşdeğer) ambalajı içerisine koyun.

 **NOT:** Gönderim masrafları size aittir. Ayrıca, iade edilen tüm ürünlerin sigortalanması sizin sorumluluğunuzdadır ve Dell'e sevk edilmesi sırasında hasar riskini dikkate almanız gerekir. Teslimde Ödeme (C.O.D.) paketleri kabul edilmemektedir.

 **NOT:** Yukarıdaki gereklerin herhangi biri yerine getirilmeden yapılan iadeler Dell'in teslim masası tarafından geri çevrilecek ve size iade edilecektir.

## Aramadan Önce

**NOT:** Görüşme sırasında Hızlı Servis Kodu yanınızda olmalıdır. Bu kod Dell'in otomatik destek telefon sisteminin çağrınızı daha doğru yönlendirmesine yardımcı olur. Servis Etiketiniz de sorulabilir.

### Service Tag (Servis Etiketi) ve Express Service Code'unuzun (Hızlı Servis Kodu) Bulunması

Bilgisayarınızın Servis Etiketi ve Hızlı Servis Kodu, bilgisayarın alt tarafındaki bir etiket üzerinde görülebilir.

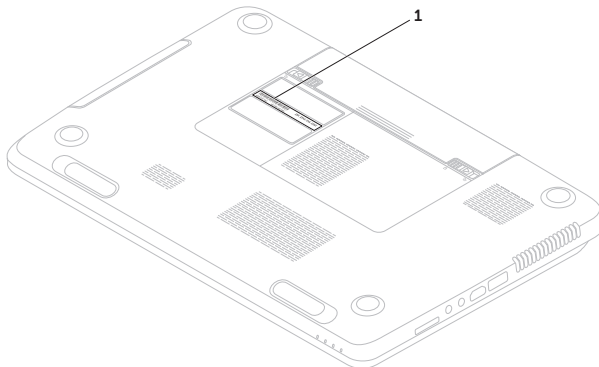

---

**1** Service Tag (Servis Etiketi) ve Express Service Code (Hızlı Servis Kodu)

---



Aşağıdaki Tanı Denetim Listesi'ni doldurmayı unutmayın. Mümkünse, yardım almak üzere Dell'i aramadan önce bilgisayarınızı açın ve bilgisayarınızdaki veya yakınındaki bir telefonu kullanın. Sizden klavyeyi kullanarak bazı komutlar girmeniz, işlemler sırasında ayrıntılı bilgi iletmeniz veya sadece bilgisayarın kendisinde yapılabilecek sorun giderme işlemlerini yapmanız istenebilir. Bilgisayarınızın belgelerini hazır bulundurun.

### Tanı Denetim Listesi

- Ad:
- Tarih:
- Adres:
- Telefon numarası:
- Servis Etiketi (bilgisayarın altındaki barkod):
- Hızlı Servis Kodu:
- İade Edilen Ürün Yetki Numarası (Dell destek teknisyeni tarafından verildiyse):
- İşletim sistemi ve sürümü:
- Aygıtlar:
- Genişletme kartları:
- Bir ağa bağlı mısınız? Evet/Hayır
- Ağ, sürüm ve ağ adaptörü:
- Programlar ve sürümleri:

## Yardıma Alınma

Sistemin başlangıç dosyalarını belirlemek için işletim sisteminizin belgelerine bakın. Bilgisayara bir yazıcı bağlıysa, dosyaları yazdırın. Değilse, Dell'i aramadan önce bu dosyaları okuyun.

- Hata mesajı, uyarı kodu veya tanı kodu:
- Sorunun açıklaması ve gerçekleştirdiğiniz sorun giderme yordamları:

## Dell'e Başvurma

ABD'deki müşterilerimiz 800-WWW-DELL (800-999-3355) numaralı telefonu arayabilir.

 **NOT:** Etkin bir internet bağlantınız yoksa, başvuru bilgilerinizi satış faturanızda, irsaliyede, fişte veya Dell ürün kataloğunda bulabilirsiniz.

Dell, çeşitli çevrimiçi ve telefonla destek ve hizmet seçenekleri sağlar. Bu hizmetlerin kullanılabilirliği ülkeye ve ürüne göre değişir ve bölgenizde bazı hizmetler verilemiyor olabilir.

Satış, teknik destek veya müşteri hizmeti konularında Dell'e başvurmak için:

1. [dell.com/ContactDell](https://www.dell.com/ContactDell) adresine gidin.
2. Ülkenizi veya bölgenizi seçin.
3. İhtiyacınıza uygun hizmet veya destek bağlantısını seçin.
4. Size en uygun Dell'e başvurma yöntemini seçin.



# Daha Fazla Bilgi ve Kaynak Bulma

## Aşağıdakileri yapmanız gerekliyorsa:

## Şunlara bakın:

işletim sisteminizi yeniden yükleme

"Sistem Kurtarma Ortamı" sayfa 69

bilgisayarım için bir tanı programı çalıştırma

"Dell Diagnostics" sayfa 62

sistem yazılımını yeniden yükleme

"Dell İndirmelerim" sayfa 61

Microsoft Windows işletim sistemi ve özellikleri hakkında daha fazla bilgi için

**support.dell.com**

bilgisayarınızı yeni bir sabit disk gibi, yeni ya da ek bileşenlerle yükseltme

**support.dell.com/manuals** adresindeki *Servis El Kitabı*

aşınmış ya da arızalı bir parçayı yeniden takma ya da değiştirme



**NOT:** Bazı ülkelerde bilgisayarın açılması ve parçaları değiştirilmesi, garantinin geçerliliğini yitirmesine neden olabilir. Bilgisayarınızın içinde çalışmaya başlamadan önce garanti ve iade ilkelerini gözden geçirin.

## Aşağıdakileri yapmanız gerekliyorsa:

Servis Etiketinizi ya da Hızlı Servis Kodunuzu bulma—**support.dell.com** adresinde bilgisayarınızı tanıtmak ya da teknik destek servisine başvurmak için servis etiketini kullanmanız gerekir.

bilgisayarınız için en iyi güvenlik uygulamaları bilgilerini bulma

Garanti bilgileri, Hükümler ve Koşullar (yalnızca ABD), Güvenlik yönergeleri, Düzenleyici bilgiler, Ergonomi bilgileri ve Son Kullanıcı Lisans Sözleşmesi

## Şunlara bakın:

bilgisayarınızın altında

"Dell Destek Merkezi" sayfa 60

bilgisayarınızla birlikte gönderilen güvenlik ve düzenleyici bilgiler ve ayrıca bkz.

**dell.com/regulatory\_compliance**

## Aşağıdakileri yapmanız gerekirse:

## Şunlara bakın:

sürücüler ve indirmeleri; beni oku dosyalarını bulma

[support.dell.com](https://support.dell.com)

teknik destek ve ürün yardımına erişme



yeni alımlarınızın sipariş durumunu denetleme

sık sorulan soruların çözümlerini ve bu sorulara verilen yanıtları bulma

bilgisayarınızda yapılan teknik güncellemelerle ilgili son dakika güncellemeleri ya da teknisyenler veya deneyimli kullanıcılar için gelişmiş teknik referans materyalleri ile ilgili bilgileri bulma

# Özellikler

Bu bölümde bilgisayarınızı kurarken, sürücülerini güncellerken ya da bilgisayarınızı yükseltirken ihtiyacınız olabilecek bilgiler verilmektedir.

 **NOT:** Özellikler bölgeye göre değişebilir. Bilgisayarınızın yapılandırması hakkında daha fazla bilgi için Dell Destek Merkezi'ndeki **Ayrıntılı Sistem Bilgisi** bölümüne bakın. Uygulamayı başlatmak için, klavyenizin üzerindeki Dell Destek Merkezi düğmesine  basın veya **Başlat**  → **Tüm Programlar** → **Dell** → **Dell Destek Merkezi** → **Dell Destek Merkezini Başlat** ögesini tıklatın.

## Bilgisayar Modeli

Dell Inspiron N7110

## Bilgisayar Bilgileri

Sistem yonga kümesi	Mobil Intel 6 serisi
İşlemci tipleri	Intel Core i3 Intel Core i5 Intel Core i7 Intel Pentium Çift Çekirdekli

## Bellek

Bellek modülü konnektörü	iki adet kullanıcı tarafından erişilebilen SODIMM konnektörü
Bellek modülü kapasiteleri	1 GB, 2 GB ve 4 GB
Minimum bellek	2 GB
Maksimum bellek	8 GB
Olası bellek yapılandırmaları	2 GB, 3 GB, 4 GB, 6 GB ve 8 GB

### Bellek

---

Bellek türü 1.333 MHz SODIMM  
DDR3

 **NOT:** Bellek yükselme hakkında yönergeler için, bkz. [support.dell.com/manuals](http://support.dell.com/manuals) adresindeki *Servis El Kitabı*.

### Konnektörler

---

Ses bir adet mikrofon giriş konnektörü ve bir adet stereo kulaklık/hoparlör konnektörü

Mini Kart iki yarım Mini-Kart yuvası

HDMI konnektörü bir adet 19 pimli konnektör

Ağ adaptörü bir adet RJ45 konnektör

### Konnektörler

---

USB bir adet 4 pimli USB 2.0 uyumlu konnektör  
dört adet 4 pimli USB 3.0 uyumlu konnektör

Ekran bir adet 15 delikli konnektör

eSATA bir 7-pimli/4-pimli eSATA/USB birleşik konnektörü PowerShare ile

Ortam Kart Okuyucusu bir 8's 1 arada yuva



## Ortam Kart Okuyucusu

Desteklenen kartlar	Güvenli Dijital (SD) bellek kartı
	Güvenli Dijital Arttırılmış Kapasite (SDXC)
	Güvenli Dijital Yüksek Kapasite (SDHC)
	Bellek Çubuğu (MS)
	Bellek Çubuğu PRO (MS-PRO)
	MultiMedya Kartı (MMC)
	MultiMedya Kartı artı (MMC+)
	xD-Resim Kartı

## Klavye

Tuş sayısı	86 (ABD ve Kanada); 87 (Avrupa); 90 (Japonya); 87 (Brezilya)
------------	--

## İletişim

Modem (isteğe bağlı)	harici V.92 56 K USB Modem
Ağ adaptörü	Sistem kartında 10/100 Ethernet LAN
Kablosuz	WLAN, WiMax/Wi-Fi bgn/abgn, ve Bluetooth wireless technology (isteğe bağlı)/WiDi (isteğe bağlı)

## Ses

Ses denetleyici	Realtek ALC269
Hoparlörler	2 x 2 Watt
Subwoofer	3 Watt
Ses seviyesi denetimleri	yazılım programı menüleri ve ortam kontrolleri

## Özellikler

### Ekran

---

Ayrı:

Video denetleyici NVIDIA GeForce GT 525M

Video belleği 1 GB/2 GB DDR3

UMA:

Video denetleyici Intel HD Graphics 3000

Video belleği en çok 1,6 GB

### Kamera

---

Kamera çözünürlüğü 1,0 megapiksel

Kamera tipi geniş ekran HD

Video çözünürlüğü 1280 x 720

### Ekran

---

Tür TrueLife özellikli 17,3 inç HD+WLED

Boyutlar:

Yükseklik 214,8 mm (8,46 inç)

Genişlik 381,9 mm (15,03 inç)

Köşegen 438,2 mm (17,25 inç)

Maksimum çözünürlük 1600 x 900

Yenileme hızı 60 Hz

Çalışma açısı 0° (kapalı) - 135°

Yatay görüntü açısı 40/40

**Ekran**

Dikey görüntüleme açısı	15/30 (H/L)
Piksel derecesi	0,2386 mm x 0,2386 mm

**Dokunmatik Yüzey**

X/Y konum çözünürlüğü (grafik tablo modu)	240 cpi
Boyut:	
Yükseklik	55 mm (2,16 inç)
Genişlik	100 mm (3,94 inç)

**Pil**

6 hücreli "akıllı" lityum iyon:	
Yükseklik	22,80 mm (0,90 inç)
Genişlik	214 mm (8,43 inç)

**Pil**

Derinlik	57,64 mm (2,27 inç)
Ağırlık	0,34 kg (0,75 lb)
9 hücreli "akıllı" lityum iyon:	
Yükseklik	22,80 mm (0,90 inç)
Genişlik	214 mm (8,43 inç)
Derinlik	78,76 mm (3,10 inç)
Ağırlık	0,52 kg (1,15 lb)
Voltaj	11,1 VDC
Şarj olma süresi (yaklaşık)	4 saat (bilgisayar kapalıyken)
Çalışma süresi	pilin çalışma süresi çalışma şartlarına bağlı olarak değişir
Düğme pil	CR-2032

## Özellikler

### Fiziksel

Yükseklik	29,70 mm ila 34 mm (1,17 inç ila 1,34 inç)
Genişlik	418,4 mm (16,47 inç)
Derinlik	286,80 mm (11,29 inç)
Ağırlık (6 hücreli pil ve optik sürücü)	3,28 kg (7,23 lb)

### AC Adaptörü

 **NOT:** Sadece bilgisayarınızla kullanıma uygun olduğu belirtilen AC adaptörlerini kullanın. Bilgisayarınız ile birlikte gelen güvenlik bilgilerine bakın.

Giriş voltajı	100/240 VAC
Giriş akımı (maksimum)	1,5 A/1,6 A/1,7 A/ 2,3 A/2,5 A
Giriş frekansı	50-60 Hz

### AC Adaptörü

Çıkış gücü	65 W/90 W/130 W
Çıkış akımı:	
65 W	3,34 A
90 W	4,62 A
130 W	6,7 A
Nominal çıkış voltajı	19,5 VDC
Sıcaklık aralığı:	
Çalışma	0° - 40°C (32° - 104°F)
Depolama	-40° - 70°C (-40° - 70,00°F)

## Bilgisayar Ortamı

Sıcaklık aralığı:

Çalışma	0° - 35°C (32° - 95°F)
Depolama	-40° - 65°C (-40° - 65,00°F)

Bağıl nem (en yüksek):

Çalışma	%10 - %90 (yoğuşmasız)
Depolama	%5 - %95 (yoğuşmasız)

En yüksek titreşim (kullanıcı ortamını uyarıcı rasgele titreşim spektrumu kullanılarak):

Çalışma	0,66 GRMS
Çalışma dışı	1,30 GRMS

## Bilgisayar Ortamı

Maksimum darbe (çalışırken — Dell Diagnostics programı sabit sürücüde çalışırken 2 ms'lik yarım sinüs darbesiyle hesaplanmıştır; çalışmazken: sabit sürücü başlığı durdurulmuş konumdayken 2 ms'lik yarım sinüs darbesiyle hesaplanmıştır):

Çalışma	110 G
Çalışma dışı	160 G

Yükseklik (en çok):

Çalışma	-15,2 ila 3.048 m (-50 ila 304.800,00 cm)
Depolama	-15,2 ila 10.668 m (-50 ila 35.000 ft)

Havadan geçen madde düzeyi  
ISA-S71.04-1985 ile tanımlanan biçimde G2 veya daha düşük

# Ek

## NOM veya Resmi Meksika Standardı'na İlişkin Bilgiler (Sadece Meksika)

Aşağıdaki bilgiler, Resmi Meksika Standardı (NOM)'a uygun olarak bu belgede açıklanan aygıt(lar)ın içinde verilmektedir:

### İthalatçı:

Dell México S.A. de C.V.

Paseo de la Reforma 2620 – Flat 11°

Col. Lomas Altas

11950 México, D.F.

Tescilli model numarası	Volтаж	Frekans	Elektrik tüketimi	Çıkış voltajı	Çıkış yoğunluğu
P14E	100/240 VAC	50-60 Hz	1,5 A/1,6 A/1,7 A/ 2,3 A/2,5 A	19,5 VDC	3,34 A/ 4,62 A/6,7 A

Ayrıntılar için, bilgisayarınızla birlikte gelen güvenlik bilgilerini okuyun.

Ek güvenlik en iyi uygulama bilgileri için bkz. [dell.com/regulatory\\_compliance](http://dell.com/regulatory_compliance).

# Dizin

## A

- Acil Çıkarma Deliğini Kullanma **40**
- ağ bağlantısı
  - sabitleme **56**

## B

- bağlama
  - İnternet'e **16**
- bellek sorunları
  - çözme **57**
- bilgisayarın kapasitesi **50**
- bilgisayar, kurma **5**

## C

- CD'ler, oynama ve oluşturma **50**

## Ç

- çok çıkışlı elektrik prizleri, kullanma **6**

## D

- daha fazla bilgi edinme **82**
- DataSafe Yerel Yedekleme
  - Basic **67**
  - Professional **68**
- DellConnect **73**
- Dell Destek Merkezi **60**
- Dell'e çevrimiçi başvurma **80**
- Dell Factory Image Restore **70**
- Dell'i arama **78**
- Dell Stage **52**
- destek e-posta adresleri **74**
- destek siteleri
  - dünya genelinde **73**

## Dizin

Dokunmatik Yüzey

Hareketler **36**

Donanım Sorun Giderici **62**

donanım sorunları

tanılama **62**

DVD'ler, oynama ve oluşturma **50**

## E

E-posta adresleri

teknik destek için **74**

eSATA konnektörü **21**

## F

fabrika imajını geri yükleme **70**

FTP oturumu açma, anonim **74**

## G

garanti kapsamındaki iadeler **76**

güç gösterge ışığı **27**

güç sorunları, çözme **56**

**94**

## H

hareketler

Dokunmatik Yüzey **36**

hava akışı, sağlama **5**

havalandırma, sağlama **5**

HDMI konnektörü **21**

## İ

İnternet bağlantısı **16**

## I

ISS

İnternet Servis Sağlayıcı **16**

## K

kablolu ağ

ağ kablosu, takma **7**

sorunlar **55**

kablosuz ağ



bağlanma **12**

sorunlar **55**

kaynaklar, daha fazla **82**

kurulum, başlamadan önce **5**

## **M**

müşteri hizmetleri **73**

## **O**

Optik Sürücü

acil çıkarma deliği **40**

## **Ö**

özellikler **85**

## **P**

pil durum ışığı **27**

## **S**

sabit sürücü etkinlik ışığı **27**

Service Tag (Servis Etiketi)

bulma **78**

Sistem Geri Yükleme **65**

Sistem Kurtarma Ortamı **69**

sorunlar, çözme **54**

sorunları çözme **54**

sürücüler ve yüklemeler **84**

## **T**

Tanı Denetim Listesi **79**

## **Ü**

ürünler

bilgi ve satın alma **75**

ürünleri gönderme

iade ya da onarım için **76**

## Dizin

### W

Windows

Program Uyumluluk Sihirbazı **59**

Windows Mobility Center **39**

### Y

yardım

yardım ve destek alma **72**

yazılım özellikleri **50**

yazılım sorunları **58**

yedekleme ve kurtarma **51**

yeniden sistem kurulumu seçenekleri **64**



Polonya'da basılmıştır.

[www.dell.com](http://www.dell.com) | [support.dell.com](http://support.dell.com)



00FRPKA02



Çin'de basılmıştır.  
Geri Dönüştürülmüş Kağıda basılmıştır

[www.dell.com](http://www.dell.com) | [support.dell.com](http://support.dell.com)



00FRPKA02